



Met
verbeterde
formule

PIAZZA ONE & PIAZZA PRO by NaturinForm

- Uitstekend design
- Uitzonderlijk duurzaam
- Hoge meerwaarde

NaturinForm

Het terras waarvan u vier keer meer zult houden

tijdens de gehele gebruiksduur

Uitstekend design en moeiteloos onderhoud

een leven lang

Tot 25 jaar garantie, een terras dat zó is ontworpen,
dat het zowel voor privé- als voor commerciële
doeleinden kan worden gebruikt

voor de familie

Splintervrij, ongevoelig voor vlekken en een
uitstekende kras- en uv-bestendigheid:
een terras voor alle generaties

voor onze toekomst

Een succesverhaal: gemaakt in Europa
van gerecycled materiaal

Inhoud

NaturinForm WPC-terrasplanken	4
Piazza Pro & One by NaturinForm.....	6
Referenties uit heel Europa.....	14
NaturinForm toebehoren.....	24
Ondersteuning voor installateurs, dealers en architecten.....	30
Tips voor ontwerp, plaatsing en onderhoud	34





Wij presenteren: **Piazza Pro & One** by NaturinForm

- Uitstekend design
- Uitzonderlijk duurzaam
- Eenvoudige montage

Goede redenen voor **Piazza Pro & One** by NaturinForm

Een terras moet er niet alleen goed uitzien, wanneer u dit legt: het moet ook na jaren van dagelijks gebruik en intensieve belasting nog uitzien als op de eerste dag. U heeft een oppervlak nodig dat bestand is tegen vlekken, dat zijn kleur jarenlang behoudt, dat niet opzwellt, scheurt, breekt of verrot. **Piazza Pro & One** by NaturinForm zijn extreem sterk.

Vriendelijk voor blote voeten betekent meer dan alleen maar splintervrij. Een terras moet ook natuurlijk aanvoelen en toch robuust genoeg zijn om externe invloeden te weerstaan. (Vergeet niet de dagelijkse belasting door meubels, plantenbakken en de barbecue.) Sinds 2018 worden de terrasplanken **Piazza Pro & One** in heel Europa bij huizen van particulieren, restaurants en hotels gelegd, en dit van boven de poolcirkel tot aan de Middellandse Zee.

Veiligheid staat centraal bij het design. Of dat nu is tijdens het dragen van een zware last, in de regen of bij het belopen langs een zwembad, een terras moet een slipvast oppervlak hebben, of het nu nat of droog is.





Tot 25 jaar garantie

- Hoge vlekresistentie
- Hoge kleur- en uv-bestendigheid

Uitstekende eigenschappen

- Kleurbestendigheid en vlekresistentie
- Splintervrij
- Hoge kras- en stootvastheid
- Slipvast: nat of droog

Slim leggen

- Onzichtbare montage met klemmen
- Onderconstructieprofielen voor alle toepassingen (particulier en commercieel)
- Uitgebreid assortiment aan toebehoren

Uitzonderlijk duurzaam

- PVC-vrij en EN-71-3, geschikt voor speelgoed
- Aandeel houtvezels 100% PEFC-gecertificeerd



Op de productpagina's vindt u specifieke informatie over elk product en elke toepassing.

Piazza Pro & Piazza One by NaturinForm

WPC-terrasplanken met een natuurlijke hardhoutlook



Nordic Ash



Silver Teak



Royal Elm



Californian Oak



Brazilian Walnut



Streaked Ebony



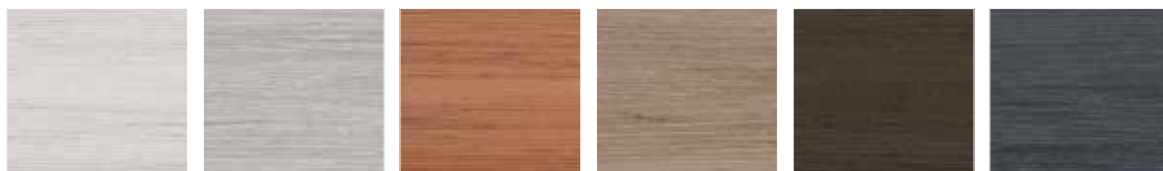

Nordic Ash

Silver Teak

Royal Elm

Californian Oak

Brazilian Walnut

Streaked Ebony

PIAZZA PRO by NaturinForm

Voor commerciële en particuliere toepassingen

De onderhoudsvriendelijke en sterke terrasplank is verkrijgbaar in zes prachtige tinten. De 360 graden-ommanteling biedt een eersteklas kleurbestendigheid en vlekresistentie en is bovendien nog zeer krasvast. De extreem sterke kern is bestand tegen de opname van vocht en garandeert een lange levensduur.

Piazza Pro by NaturinForm wordt gemaakt met een natuurlijk uitziende nerf van hardhout, is vriendelijk voor blote voeten en onverslijtbaar. Zowel nat als droog heeft de Piazza Pro een goede slipvastheid.



Tot 25 jaar garantie

- Hoge vlekresistentie
- Hoge kleur- en uv-bestendigheid

Uitstekende eigenschappen

- Kleurbestendigheid en vlekresistentie
- Splintervrij
- Hoge kras- en stootvastheid
- Slipvast: nat of droog

Slim leggen

- Onzichtbare montage met klemmen
- Onderconstructieprofielen voor alle toepassingen (particulier en commercieel)
- Uitgebreid assortiment aan toebehoren

Uitzonderlijk duurzaam

- PVC-vrij en EN-71-3, geschikt voor speelgoed
- Aandeel houtvezels 100% PEFC-gecertificeerd



Afmetingen: ca. 25 x 140 mm
Standaardlengte: 4 m en 6 m
Speciale lengte op aanvraag: 3 m, 5 m





Nordic Ash

Silver Teak

Royal Elm

Californian Oak

Brazilian Walnut

Streaked Ebony

PIAZZA ONE by NaturinForm

Voor particuliere toepassingen

Piazza One by NaturinForm wordt gemaakt met dezelfde kern- en oppervlakmaterialen als Piazza Pro. Het lichtere profiel is ideaal voor gebruik bij particuliere woningen. De massieve plank is ongeborsteld en biedt een eersteklas kleurbestendigheid, vlekresistentie en krasvastheid. De extreem sterke kern is bestand tegen de opname van vocht en garandeert een lange levensduur.

Piazza One by NaturinForm wordt gemaakt met een natuurlijk uitziende nerf van hardhout, is vriendelijk voor blote voeten en onverslijtbaar. Zowel nat als droog heeft de Piazza One een goede slipvastheid.



Tot 25 jaar garantie

- Hoge vlekresistentie
- Hoge kleur- en uv-bestendigheid

Uitstekende eigenschappen

- Kleurbestendigheid en vlekresistentie
- Splintervrij
- Hoge kras- en stootvastheid
- Slipvast: nat of droog

Slim leggen

- Onzichtbare montage met klemmen
- Onderconstructieprofielen voor alle toepassingen (particulier en commercieel)
- Uitgebreid assortiment aan toebehoren

Uitzonderlijk duurzaam

- PVC-vrij en EN-71-3, geschikt voor speelgoed
- Aandeel houtvezels 100% PEFC-gecertificeerd





Afmetingen: ca. 25 x 140 mm
Standaardlengte: 4 m en 6 m
Speciale lengte op aanvraag: 3 m, 5 m



Piazza Pro & Piazza One by NaturinForm met elkaar vergeleken

PRODUCTGEGEVENS

	Piazza One	Piazza Pro
		
Afmetingen, mm	Ca. 25 x 140	Ca. 25 x 140
Oppervlak	Natuurlijke hardhoutlook	Natuurlijke hardhoutlook
Sterke 360°-ommanteling*		•
Particulier gebruik	•	•
Commercieel gebruik		•
Standaardlengte	Ca. 4 m en 6 m	Ca. 4 m en 6 m
Speciale lengte op aanvraag	Ca. 3 m, 5 m	Ca. 3 m, 5 m
Voegmaat	Ca. 6 mm	Ca. 5,5 mm
Gewicht	3,35 kg / str.m	4 kg / str.m
Stuks per pallet	70	70

*Het massieve Piazza Pro-profiel met de 360°-ommanteling is stijver, sterker en heeft een hogere dimensiestabiliteit.

GEMIDDELDE BENODIGDE HOEVEELHEID MATERIAAL per m² (afhankelijk van de plaatselijke omstandigheid)

	Piazza One	Piazza Pro
Terrasplanken, strekkende meter	Ca. 7 planken van 1 m	Ca. 7 planken van 1 m

**Onzichtbare montage met basisprofiel WPC 2.0 (overspanning tot max. 60 cm / met profielversterker tot max. 100 cm)
of basisprofiel ALU (overspanning tot max. 65 cm) en systeemprofiel ALU (overspanning tot max. 110 cm)**

Onderconstructie, strekkende meter	Ca. 2,5-3 m profiel	Ca. 2,5-3 m profiel
Montageklemmen	16 klemmen	16 klemmen
Begin-/eindklem	Al naargelang nodig	Al naargelang nodig

Onzichtbare montage met draagprofiel ALU (overspanning tot max. 300 cm)

Onderconstructie, strekkende meter	Ca. 2,5-3 m profiel	Ca. 2,5-3 m profiel
Montageklemmen	16 klemmen	16 klemmen

Optionele onderdelen

Rubberstrip	•	•
Alu Rail		•

Eigenschappen **Piazza Pro & One** by **NaturinForm**:

- Eenvoudig te reinigen, vlekresistent, geringe onderhoudswerkzaamheden
- Verkrijgbaar in 6 warme houttinten
- Niet geborsteld, veilig voor blote voeten
- Tot 25 jaar garantie
- Ultra-duurzaam kernmateriaal
- Geschikt voor veeleisende particuliere en commerciële toepassingen

MAXIMALE ONDERSTEUNINGSAFSTAND H.O.H.

		Piazza One	Piazza Pro
Particulier		40 cm	40 cm
Commercieel		–	40 cm
Grote hoogte	Particulier	40 cm	40 cm
	Commercieel	–	40 cm
Warm klimaat	Particulier	–	–
	Commercieel	–	–

KLEURVARIANTEN

	Nordic Ash	Silver Teak	Royal Elm	Californian Oak	Brazilian Walnut	Streaked Ebony
Piazza One	•	•	•	•	•	•
Piazza Pro	•	•	•	•	•	•



Nordic Ash



Silver Teak



Royal Elm



Californian Oak



Brazilian Walnut



Streaked Ebony



VOORBEELD: Gezin + natuur = harmonie

Naantali is een magische gemeente in het uiterste zuidwesten van Finland. (Het is ook de geboortestreek van de Moemins). Hier hebben **Harri Tikkanen** en zijn gezin een huis gebouwd, dat het beste van het Scandinavische design vertegenwoordigt. De villa *Myötätuuli*, wat zoveel betekent als “mooie wind”, werd zo ontworpen dat deze in harmonie is met de omringende natuur en tevens het perfecte gezinshuis kan zijn.

Bij de Finnen zit leven in de openlucht in het bloed. Hartje zomer komt de zon in Naantali even na 4 uur 's morgens op en gaat pas weer om 23 uur onder. Voor de familie Tikkanen was het duidelijk dat de terrassen veeleer een uitbreiding van de woonkamer zouden zijn. Maar bij hevige regenbuien en dalende temperaturen van tot wel -20 graden Celsius in de winter, mochten de bouwmaterialen alleen van zeer hoge kwaliteit zijn.

De villa *Myötätuuli* heeft twee terrassen, maar ook balkons op de eerste verdieping, die vanuit de slaapkamers bereikbaar zijn. Binnen en buiten gaan naadloos in elkaar over: een deel van het terras is zelfs voorzien van beglazing om het hele jaar door te kunnen gebruiken. In al deze zones werd de *Piazza-plank* gelegd.

“Wij hebben naar aanleiding van adviezen van andere huiseigenaren gekozen voor Piazza”, vertelt Harri. “Onderhoudsvriendelijkheid, betrouwbare kwaliteit en de mooie kleur Nordic Ash waren eveneens belangrijke factoren voor onze beslissing”.

De villa *Myötätuuli* werd tijdens de woningbeurs van 2022 in Naantali gepresenteerd. Naantali Housing Fair is een landelijk bekende beurs, waar de nieuwste gebouwinnovaties worden voorgesteld. Een duurzame aanpak was één van de grondbeginselen voor de hele beurs, waarbij huizen, wegen en diensten zodanig werden ontworpen, dat ze zich aanpassen aan de omringende klippen, velden en bossen en hierin opgaan. Maar de villa *Myötätuuli* is vooral een gezinshuis en de vlonder vormt extra leefruimte. Noch de whirlpool noch verontreinigingen door de barbecue laten vlekken op het terras achter. Een laatste woord van Harri: *“We wilden dat het terras een integraal onderdeel van ons gezinsleven wordt. We kunnen onze koffie 's ochtends op het terras drinken, de kinderen kunnen er de hele dag spelen, en 's avonds kunnen we er barbecueën en vanuit de whirlpool genieten van de zonsondergang”.*



VOORBEELD: Een strandvakantie thuis

De familie Tetu was al gezegend met een adembenemend uitzicht op de bergen, maar had nog de ambitie om haar huis te verbeteren.

Albertville, gelegen in het hart van de Franse Alpen, is wereldberoemd vanwege de wintersport. (In 1992 vonden daar de Olympische Winterspelen plaats). Maar voor de eigenaar **Patrice Tetu** zijn het de lange warme zomerdagen waarvan je het beste buiten in de openlucht kunt genieten. Aan de ene kant van hun huis, een terras met uitzicht op de tuin, van waaraf ze de bergen kunnen bewonderen. Aan de andere kant is een zwembad van waaruit ze eveneens de bergen kunnen bewonderen terwijl ze zich ontspannen.

“Het doel was om 's zomers zodanig van het zwembad te kunnen genieten alsof we aan het strand zouden zijn”, legt meneer Tetu uit. Zijn vrouw is eveneens een fan van leven in de openlucht.

“Een typische dag waarop ik tijd op het terras doorbreng, is wanneer de zon schijnt, het warm is en ik hiervan kan genieten. Mijn droomdag op het terras bestaat uit een ligstoel, een parasol en zwemmen in het zwembad”, beschrijft mevrouw Tetu.

De Tetu's kozen voor de terrasplank Piazza One Silver Teak vanwege het design en de onderhoudsvriendelijke eigenschappen. Het oppervlak is slipvast, of het nu nat of droog is, en het is bestand tegen vlekken, met name tegen chloor- en zout water, waardoor het materiaal ook bij uitstek geschikt is voor het gedeelte rond het zwembad.



Het terras van 110 m² is gegarandeerd beschermd tegen vlekken, kleurverandering en verbleken, en dat zelfs tot wel 25 jaar.

Terwijl terrasplanken normaliter worden gelegd door een vakman, heeft meneer Tetu het terras in dit geval zelf ontworpen en gelegd. Het gehele proces, vanaf het eerste idee, het ontwerp van het terras, de aanschaf van de materialen en het leggen, duurde acht maanden.

Een laatste advies van meneer Tetu: *“Volg beslist de leginstructies”.*





VOORBEELD: De keuze van de expert voor zijn eigen huis

Stelt u zich eens voor dat u uw werkzame leven als restauranteigenaar doorbrengt om anderen tevreden te stellen, de beste ingrediënten te vinden, het team met de juiste vakkennis samen te stellen, te zorgen voor de beste sfeer en van het geheel een succesvolle zaak te maken. Wanneer het dan om uw eigen thuis gaat: dan moet het iets bijzonders zonder compromissen zijn.

In zijn beroepsleven is de Fin **Andy Solomon** de oprichter en eigenaar van de "Treffi Pub" en bistro evenals van de restaurantketen "Fat Lizard". Bij het zoeken naar materialen voor zijn eigen huis zocht Andy dezelfde hoge kwaliteit op het gebied van design, prestatie en onderhoudsvriendelijkheid, die hij ook voor zijn restaurants zou kiezen.

Zijn thuis is een prachtige woning in de Kalasatama-haven van Helsinki, die in de herfst van 2021 werd voltooid. Het L-vormige balkon biedt een adembenemend uitzicht over de zee en de stad. Een deel van het terras is voorzien van glas en kan daardoor onder alle weersomstandigheden worden gebruikt. Omdat hij al goede ervaringen met dergelijke terrasplanken in zijn vorige huis had, wist Andy dat dit het perfecte materiaal voor de nieuwe balkons zou zijn. De tint Californian Oak bleek de kleur te zijn die niet alleen bij het heldere en moderne design van de woning paste, maar ook in harmonie was met de natuurlijke kleuren van de zee, de lucht en het bos.

Wanneer je lange dagen maakt, wil je op je terras op verhaal kunnen komen, en niet uren besteden aan het onderhoud ervan. Het oppervlak van de Piazza-terrasplank is gegarandeerd vlekresistent en behoudt zijn kleur jarenlang. Daarmee is deze bij uitstek geschikt voor drukbezochte omgevingen als restaurants en andere commerciële toepassingen. Het oppervlak is bovendien zeer krasvast en slipvast, of het nu nat of droog is.





VOORBEELD: Zeer fijne Franse keuken + de beste terrasplank van Europa

We bevinden ons aan de voet van het Château de la Napoule aan de Côte d'Azur, het restaurant Le Boucanier is beroemd om zijn uitstekende zeevruchten en de heerlijke ligging. Gedurende de hele zomer zijn de zitplaatsen en tafels op het open terras, dat slechts enkele meters van het strand ligt, bij inwoners en toeristen zeer in trek.

De smaak en geur van zout en zand liggen in elke zeebries, stoelen en tafels worden verschoven, gasten en personeel lopen over de terrasplanken, olie en wijn worden af en toe gemorst. Daarom zocht de familie **Chaumier** een zeer sterke vloerbekleding voor de buitenruimte van hun restaurant. Op een dergelijke adembenemende plek waren het uiterlijk en het design van het terras net zulke belangrijke factoren.

Valérie Giusta is de filiaalhoudster van de houthandelaar Dispano Le Cannet. Zij begreep de hoge eisen die werden gesteld aan materiaal en design, die voor het restaurant Le Boucanier nodig waren en adviseerde daarom het gebruik van Piazza Pro voor het restaurant.

Meneer Ave, de directeur van FAVE, het bedrijf dat verantwoordelijk was voor het leggen van de terrasplanken bij Le Boucanier: *"Het is aanzienlijk eenvoudiger de Piazza-planken te leggen dan de lastige, kortere en minder stevige ipé-planken van tropisch hardhout. Je moet alleen de leginstructies zorgvuldig volgen, omdat het leggen van deze planken iets verschilt van het leggen van planken van exotische hout of behandelde planken."*

Samen met hun architecten kozen de eigenaren van het restaurant de kleur Californian Oak, omdat deze het beste bij het restaurantontwerp en de omgeving paste.



VOORBEELD: Duurzaam design in de architectuur



*“Duurzame beslissingen resulteren in duurzame oplossingen. Oplossingen waarop je trots kunt zijn”, aldus architect en partner **Stefan Blach** van Studio Libeskind in New York, die verantwoordelijk was voor het enorme project van de Nokia Arena en de Residential Towers. De ambitieuze stadsvernieuwing in het centrum van de op één naar de grootste stad van Finland, Tampere, omvat 82.000 m² aan gebouwen, een ijshockey-arena, een hotel en vijf woontorens.*

Met het project wordt de stadse structuur langs een bestaande spoorlijn weer samengevoegd en oost en west met elkaar verbonden, waardoor een nieuw bruisend centrum ontstond met levenskwaliteit, werk, vrije tijd en cultuur voor de stad en Finland. De betekenis van leven in de openlucht, ook in een stadse omgeving, vormt een belangrijke pijler in het ontwerp van Libeskind.

“Buitenruimten, balkons en terrassen spelen tegenwoordig in de architectuur een nog belangrijkere rol, omdat mensen sinds de pandemie op zoek zijn naar een groene en veilige omgeving met frisse lucht in de buurt van hun huis en kantoren”, legt Blach uit. De in de zolderwoning van het woongebouw geïnstalleerde Piazza One is een goed voorbeeld van hoe een duurzaam design en een verbeterd leven in de openlucht kunnen worden gecombineerd. De mooie terrasplanken bieden een eersteklas prestatie en vormen een unieke, duurzame Europese oplossing.





NaturinForm Terrassysteem

De slimme oplossing voor elke bouwplaats

- Eenvoudige montage
- Betrouwbaar systeem
- Multifunctionele onderdelen
- Perfect voor renovatie en nieuwbouw

Tot wel 20 %
tijdsbesparing
met de juiste
toebehoren

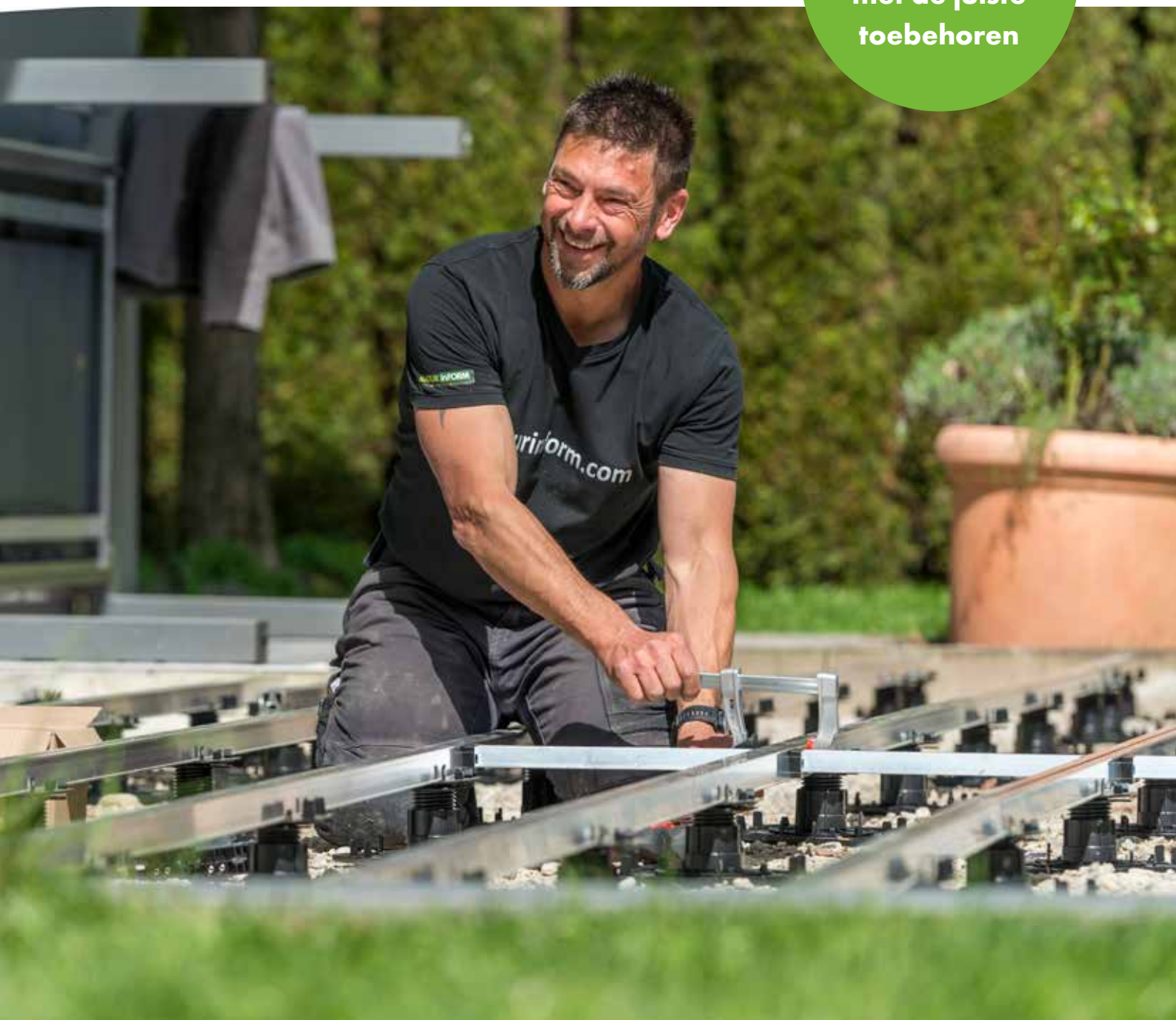

Piazza Pro/One by NaturinForm geïnstalleerd met WPC-onderconstructie + NaturinForm-toebehorensysteem

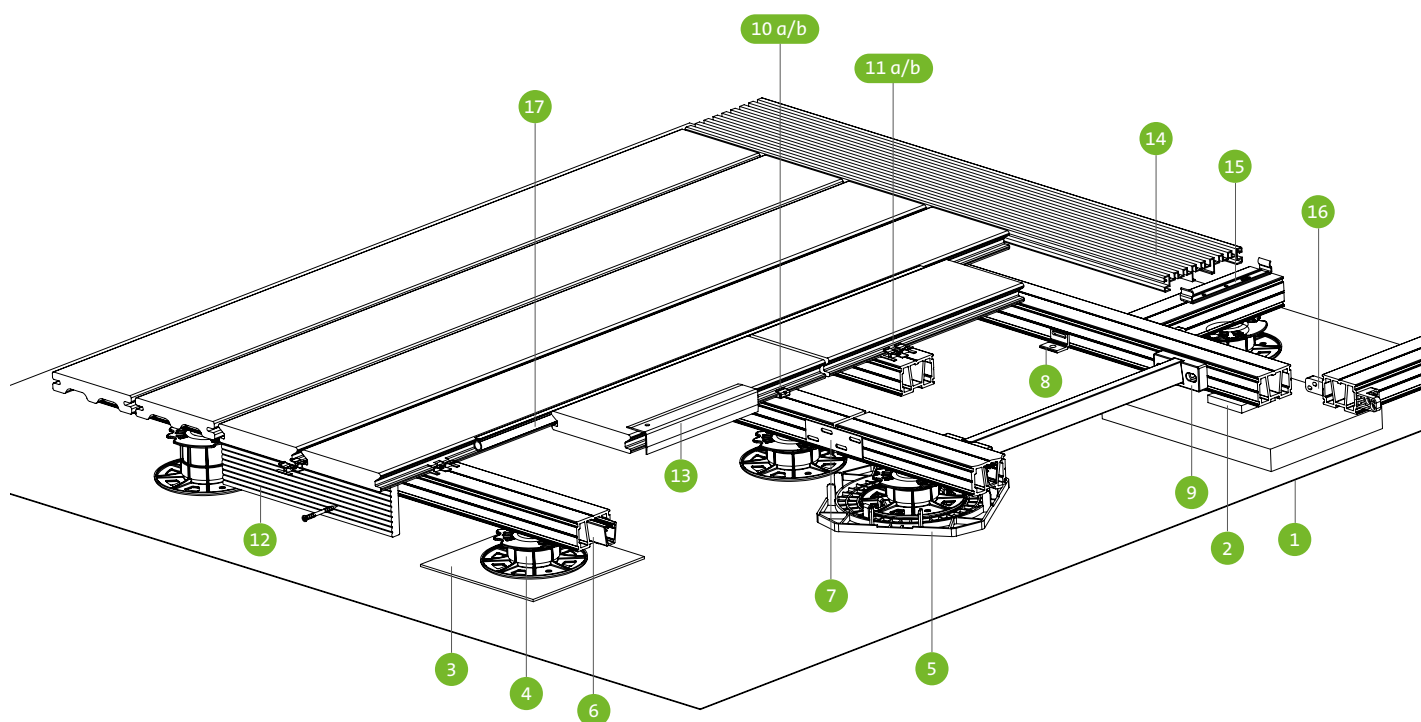









- | | | | |
|--|---|--|---|
| <p>1 Onkruidvlies
Bescherming tegen begroeiing onder het terras</p> <p>2 Rubberpad
Compensatiemateriaal voor vaste ondergronden min. 6-8 per m²</p> <p>Kurkpad
Compensatiemateriaal voor vaste ondergronden min. 6-8 per m²</p> <p>3 Kurkmat
Scheidingslaag tussen lastverdelers bijv. terrasvoet en kwetsbare ondergrond</p> <p>4 Terrasvoeten
Verfijnde hoogtecompensatie, zelfnivellerend, vier maten</p> <p>5 Lastverdeelplaat
Ter vergroting van het steunvlak van de voet, vermindert het wegzakken in de ondergrond</p> | <p>6 Basisprofiel WPC 2.0
incl. profielversterker
Overspanning tot max. 100 cm</p> <p>Basisprofiel ALU
Overspanning tot max. 65 cm, geschikt voor terrasplanken van WPC en hout</p> <p>Systeemprofiel ALU
Overspanning tot max. 110 cm, geschikt voor terrasplank met bouwkundige goedkeuring en voor WPC- en houten planken</p> <p>7 Profielverbinder ALU
Voor het doorleggen van basisprofielen WPC en systeemprofielen ALU</p> <p>Profielverbinder kunststof
Voor het doorleggen van basisprofielen ALU</p> <p>8 Bevestigingshoek met slobgat
Voor een glijdende bevestiging van de onderkant op de onderconstructie</p> | <p>9 Adapter voor dwarsversteving
Ter versterking van de onderconstructie of bevestiging van panelen</p> <p>10 Begin-/eindklem voor Piazza Pro (a) en Piazza One (b)
Ter bevestiging van de eerste en laatste plank op de onderconstructie</p> <p>11 Montageklemset voor Piazza Pro (a) en voor Piazza One (b)
Ter bevestiging van planken aan de onderconstructie</p> <p>12 Afdekplank
Universele WPC-lat bijv. als randafwerking</p> <p>13 Afwerkhoeke
Om de randen van het terras af te dekken</p> | <p>14 Terrasvloerrooster
Voor afwatering en ventilatie van het terras</p> <p>15 Bevestigingsset
Verborgen bevestiging van het terrasvloerrooster</p> <p>16 Terrashoekstuk
Universele hoek voor bijv. afdekkingen, dwarsverstevingen en hoekverbindingen</p> <p>17 Voegprofiel
Zorgt voor een spleetvrij, inkijsdicht oppervlak en voert water af (maakt niet waterdicht!)</p> |
|--|---|--|---|

NaturinForm TOEBEHOREN





ONDERCONSTRUCTIE

AFBEELDING	ARTIKEL	BESCHRIJVING/GEBRUIK	VERPAKKINGSEENHEID (VPE)
Basis-onderconstructies voor overspanningen tot max. 100 cm			
	Basisprofiel WPC 2.0 40 x 60 mm Om op de terrasvoet te klikken	Van WPC, lengte 4 m, in antraciet, overspanning tot max. 60 cm; met geoptimaliseerde geometrie en schroeflijn voor efficiënter leggen; inschuiven van een profielversterker verhoogt de overspanning naar 100 cm	4 m per stuk VPE met 128 stuks à 4 m
	Profielversterker alleen voor basisprofiel WPC 2.0	Van aluminium, lengte 4 m, verhoogt in combinatie met het basisprofiel WPC 2.0 de overspanning tot max. 100 cm; maakt minder steunpunten mogelijk en een vaste schroefverbinding van planken; schroefkanaal aan de kopse kant is bedoeld voor eenvoudige bevestiging van de afdekplank. Voor het doorleggen van de profielen	4 m per stuk VPE met 128 stuks à 4 m
	Profielverbinder Van aluminium, voor basisprofielen van WPC en systeemprofiel ALU	1,5 x 30 x 100 mm, voor het doorleggen van de profielen	2 stuks in een zak, incl. 8 schroeven
	Basisprofiel ALU 22,5 x 40 mm Om op de terrasvoet te klikken	Van aluminium, lengte 4 m, overspanning tot max. 65 cm	4 m per stuk VPE met 100 stuks
	Profielverbinder van kunststof, voor basisprofiel ALU	22,5 x 40 mm, lengte 120 mm, voor het doorleggen van de profielen	Per 10 stuks in een zak
Systeemonderconstructies voor overspanningen tot max. 110 cm			
	Systeemprofiel ALU 39 x 39 mm Om op de terrasvoet te klikken, aan beide kanten bruikbaar	Van aluminium, lengte 4 m, één kant met schroefkanaal voor de montageklemmen (afb. bovenzijde), één kant voor profielboorschroef, bouwkundige goedkeuring (afb. onderzijde)	4 m per stuk VPE met 100 stuks à 4 m
	Profielverbinder Van aluminium, voor basisprofiel WPC en systeemprofiel ALU	1,5 x 30 x 100 mm, voor het doorleggen van de profielen	2 stuks in een zak, incl. 8 schroeven
	Terrashaak (beveiliging tegen windzuiging) Van roestvast staal, voor systeemprofiel ALU	Roestvaststalen haak om kleine vlakken op hun plaats te houden of als extra gewichtsbelasting bij bijv. dakterrassen	20 stuks in een zak
Montageklemmen voor basis- en systeemonderconstructie			
	Montageklemset voor Piazza Pro van roestvast staal	Voor de bevestiging van planken op de onderconstructie	100 klemmen en schroeven, incl. bit in een doos
	Montageklemset voor Piazza One van roestvast staal		
	Begin-/eindklem voor Piazza Pro van roestvast staal	Ter bevestiging van de eerste en laatste plank op de onderconstructie	Telkens 10 klemmen en schroeven (zwart) in een zak
	Begin-/eindklem voor Piazza One van roestvast staal		

ONDERCONSTRUCTIE

AFBEELDING	ARTIKEL	BESCHRIJVING/GEBRUIK	VERPAKKINGSEENHEID (VPE)
Draagsysteem ALU voor overspanningen tot max. 300 cm			
	Draagprofiel ALU 100 x 60 mm	Van aluminium, lengte 4 m, al naargelang soort toepassing	4 m per stuk
	Randprofiel van aluminium	104 x 50 mm, lengte 4 m, Voor afdekking van het draagprofiel aan de kopse kant, tevens toepasbaar als dwarsversteving en voor de vorming van een frame	4 m per stuk
	Draagprofielverbinder van aluminium	74 x 50 mm, lengte 25 cm, voor het doorleggen van de profielen	25 cm per stuk
	Draagsysteem klemset van kunststof	Kunststof klemmen met roestvaststalen plaat	Telkens 100 klemmen, schroeven, bit en leghulp-middel in een doos
	Bighty-schroef van roestvast staal	5,5 x 25 mm, voor een vormvaste verbinding tussen de profielen	50 schroeven in een zak
Toebehoren passend voor alle onderconstructies			
	Bevestigingshoek met slobgat van aluminium	20 x 23 x 30 mm, voor een glijdende bevestiging van de onderconstructie op de ondergrond	4 stuks incl. schroeven in een zak
	Terrashoekstuk van polypropyleen, met glasvezelversterking	19 x 30 x 35 mm, universeel toepasbaar, bijv. voor afdekkingen, dwarsverstevingen, hoekverbindingen en voor een verborgen montage van de eerste en laatste terrasplank in het oppervlak	10 stuks, incl. 40 schroeven voor ALU en 40 schroeven voor WPC/hout
	Adapter voor dwarsversteving van polypropyleen, maakt in combinatie met de profielversterker van aluminium dwarsverstevingen mogelijk	33,5 x 80 x 15 mm toepasbaar voor een versterigde onderconstructie bijv. bij dakterrassen of voor bevestiging van de afdeklank aan de kopse kant	20 stuks incl. 80 schroeven

ONDERLEGGERS/HOOGTECOMPENSATIE



Beschermende onderleggers			
	Onkruidvlies van LD-PE	1,6 m x 10 m, onderlaag op bijv. een laag split ter bescherming tegen ongewilde begroeiing onder het terras	1 vlies (gevouwen)
Compensatiemateriaal voor vaste ondergronden			
	Rubberpad van EPDM	60 x 60 x 3 mm, zwart	25 stuks in folie
		60 x 60 x 10 mm, zwart	25 stuks in folie
	Rubberpad Mix Box van EPDM	Pads in verschillende diktes 60 x 60 x 3 mm (15 stuks) 60 x 60 x 6 mm (10 stuks) 60 x 60 x 10 mm (5 stuks)	30 stuks in een doos
	Kurkpad van kurk, zelfklevend, zonder weekmakers	60 x 60 x 3 mm	25 stuks in folie
		60 x 60 x 10 mm	25 stuks in folie

NaturinForm TOEBEHOREN



ONDERLEGGERS/HOOGTECOMPENSATIE

AFBEELDING	ARTIKEL	BESCHRIJVING/GEbruik	VERPAKKINGSEENHEID (VPE)
Traploos verstelbare terrasvoeten, met klikfunctie op alle onderconstructies			
	Terrasvoet S van polypropyleen	33-48 mm traploos verstelbaar, grondplaat 135 mm, zelfnivellerend	20 stuks in een doos <hr/> Pallet – 80 dozen
	Terrasvoet M van polypropyleen	43-68 mm traploos verstelbaar, grondplaat 135 mm, zelfnivellerend	20 stuks in een doos <hr/> Pallet – 80 dozen
	Terrasvoet L van polypropyleen	68-118 mm traploos verstelbaar, grondplaat 135 mm, zelfnivellerend	20 stuks in een doos <hr/> Pallet – 80 dozen
	Terrasvoet XL van polypropyleen	118-218 mm traploos verstelbaar, grondplaat 135 mm, zelfnivellerend	10 stuks in een doos <hr/> Pallet – 72 dozen
	Lastverdeelplaat van polypropyleen; voeten worden met klik- verbinding op de plaat vastgezet (ook bruik- baar zonder voeten)	210 x 210 x 8 mm, verhoogt het steunvlak van de terrasvoeten en vermindert het wegzakken in een meegeevende ondergrond zoals bijv. isolatie, grind en folieafdichtingen	20 stuks in een doos
Scheidingslaag voor terrasvoeten			
	Kurkmat van kurk, zonder weekmakers	200 x 200 x 3 mm, scheidingslaag van kurk tussen terrasvoet en ondergrond, bijv. voor folieafdichting	10 stuks in folie
AFWERKONDERDELEN			
Voor afdekking van de onderconstructies			
	Afdekplank van WPC	68 x 15 mm, lengte 4 m, in de kleuren naturel, bruin, zwartbruin, grijs, antraciet; bovenkant: fijn geribbeld, gebor- steld; onderkant: glad	4 m per stuk
	Afwerkhoest van geanodiseerd aluminium	35 x 30 mm, lengte 2,70 m, Bovenkant geribbeld, verzonken geboord	2,70 m per stuk
AFWATERING EN VENTILATIE			
Voor afwatering, ventilatie en decoratief gebruik			
	Terrasrooster van aluminium, geribbeld	140 x 20 mm, lengte 4 m, materiaaldikte 2 mm	1 stuk verpakt in bescher- mende folie
	Bevestigingsset van roestvast staal	144 x 20 x 16,5 mm, voor bevestiging van het vloerrooster	2 stuks in een zak, incl. schroeven

VOEGPROFIEL

AFBEELDING	ARTIKEL	BESCHRIJVING/GEbruik	VERPAKKINGSEENHEID (VPE)
Voor optische afdichting van het terras			
	Alu Rail voor Piazza Pro 12 x 18 mm Lengte: 4 m	(alternatief voor clips) Zorgt voor een gesloten en gemakkelijk te reinigen terrasoppervlak. Extra ventilatiepunten zijn nodig.	4 m
	Rubber strip 9 x 11 mm Lengte: 1 rol = 50 m	zorgt voor gesloten terrasoppervlak	50 m

VERLICHTING

Voor gedeeltelijke verlichting van het terras			
	Set 3 led-grondspots Ring van roestvast staal, element van aluminium	Set 3 led-grondspots, voor warm licht op terrassen	Set 3 led-grondspots, 1 watt per stuk, aluminium, rond, ø 50 mm, afdekking V4A roestvast staal, 5 m aansluitkabel met stekker, warmwit, 3-voudige verdeler, voedingsapparaat 12 V; verpakt in 3 doosjes
	Set 5 led-grondspots Ring van roestvast staal, element van aluminium	Set 5 led-grondspots mini, voor warm licht op terrassen	Set 5 led-grondspots mini, 0,25 watt, V4A roestvast staal, rond, ø 25 mm, PUR-kabel, warmwit, voedingsapparaat 12 V

Dealer zoeken en stalenservice

**Bestel een staal en vind
de dichtstbijgelegen dealer**

Aanvraag stalen:
service@naturinform.com



Inclusief
AR-weergave
voor thuis

Met een paar klikken naar een droomterras!

Met de nieuwe terrasconfigurator kunt u uw terras inclusief onderconstructie, vrije vormen en schuine zijden ontwerpen. Dankzij de 3D- en de AR-weergave krijgt u direct en ongecompliceerd een eerste indruk. Begin nu – comfortabel vanaf laptop of smartphone.



Naar de terrasconfigurator
Ontwerp nu uw droomterras!



Zo gaat het in z'n werk: naar de video-tutorial
Stap-voor-stap-handleiding



- + Groot assortiment planken
- + Meer dan 30 kleuren
- + Gratis stalenservice
- + Dealer bij u in de buurt
- + Snelle beschikbaarheid
- + Deskundig advies

Producten die in uw handen een topprestatie leveren!

Het terrassysteem van NaturinForm werd ontwikkeld door professionals voor professionals. Voor de montage bieden wij een uitgekiend compleet systeem aan, bestaande uit terrasplanken en toebehoren. We spreken dan over enkele multifunctionele onderdelen voor zowel eenvoudige montages als voor een zwevende onderconstructie.

Wij geven onze knowhow door aan onze installateurs. Want we weten hoe belangrijk goed advies is en dat onze producten in goede handen een topprestatie leveren. Goed geadviseerd en vakkundig gemonteerd gaan onze producten meerdere generaties mee!

Diensten voor vakmensen

Bent u een vakman/-vrouw en heeft u zich gespecialiseerd in het leggen van WPC-terrasplanken? Maak dan deel uit van ons netwerk van professionals! School u in onze speciale legtrainingen bij en wissel met deskundige collega's op gelijke voet van gedachten. Meer informatie krijgt u direct van ons. Wanneer u hiervoor belangstelling heeft, stuur dan een e-mail naar service@naturinform.com.





Pia Hobeck, directeur en Horst Walther, oprichter en directeur

Al meer dan 20 jaar professionals in het maken van composiet terrasplanken.

Kwaliteitsbelofte

Bij de productie van onze hoogwaardige producten van WPC zetten wij in op kwaliteit en langjarige ervaring. Wij gebruiken voor onze houtcomposiet terrasplanken alleen restvezels uit de Duitse houtindustrie, die voor 100% afkomstig zijn van PEFC-gecertificeerd bosbeheer. Om optimale materiaaleigenschappen voor gebruik buitenshuis te krijgen, vullen wij het aandeel houtvezels van 70% aan met 30% levensmiddelen, zuiver gesorteerd polymeer, en maken daarvan duurzame en recyclebare kwaliteitsproducten.

In onze kwaliteitsborging garanderen wij met regelmatige controles de constant hoge kwaliteit van ons materiaal. Wij controleren onder andere de slijpvastheid van de planken, de geschiktheid voor speelgoed, de resistentie tegen houtvernielende schimmels en het brandgedrag.

Als lid van de Qualitätsgemeinschaft Holzwerkstoffe e. V. in Berlijn, is NaturinForm GmbH een aanjager van gewaarborgde kwaliteitsproductie.

Milieubewustzijn

Of het nu bij de productie, de keuze van de grondstoffen of bij de herbruikbaarheid van onze producten is: Wij zorgen ervoor dat een milieuvriendelijke verwerking en onderhoud van onze producten mogelijk is. Ook bij de distributie en verzending letten wij op een zo gering mogelijk verbruik van energie. Wij gebruiken 100% groene stroom en produceren nagenoeg zonder afval. De verzending van onze producten loopt via geoptimaliseerde routes zodat omwegen en een onnodige uitstoot van CO₂ worden vermeden.

MONTAGE, ONDERHOUD EN VERWERING:

Montage-instructies

Om het beste uit uw terras te halen is het noodzakelijk om er bij de montage rekening mee te houden, dat composiet terrasplanken anders reageren dan houten planken. Volg altijd de installatie-instructies van NaturinForm. Anders kan de prestatie van uw planken worden geschaad en uw NaturinForm-productgarantie vervallen.

Houd u altijd aan de volledige montage-instructies voor NaturinForm-terrassen. Volledige informatie over het plaatsen vindt u in de legvoorschriften op www.naturinform.nl.

! LET OP

Bij sterke zoninstraling worden planken met donkere kleuren warmer dan planken in lichte kleuren. Op dergelijke zonnige en door de wind beschermde plaatsen dient de temperatuur van de planken te worden gecontroleerd alvorens direct huidcontact te maken, bijv. bij het lopen op blote voeten.

Net als bij alle materialen vallen verontreinigingen op lichte planken duidelijk meer op dan op planken met donkere kleuren. Deze hebben dus in sommige gevallen meer onderhoud nodig.

Tussen verschillende producties kunnen lichte kleurverschillen bestaan.

Onder bepaalde omstandigheden kunnen elektrostatische opladingen ontstaan. In dat geval moeten maatregelen ter voorkoming van elektrostatische oplading worden genomen.

Volledige informatie over het plaatsen vindt u in de legvoorschriften op www.naturinform.de.

Looks die duurzaam zijn

In tegenstelling tot veel traditionele terrassen van WPC of hout ondergaan **Piazza Pro & One by NaturinForm** niet het kenmerkende "vergrijzingsproces". Bij adequaat onderhoud kunnen ook vlekken en aantasting door schimmel, die op andere terrassen kunnen ontstaan, worden voorkomen. De kleuren van de planken zijn zeer lichtbestendig.

Minimaal onderhoud

WPC-terrasplanken van NaturinForm vragen maar weinig onderhoud. Ze hoeven niet te worden geschuurd, geolied of te worden opgewreven. Maar net als bij elke vloerbedekking buitenshuis zijn ook hier een regelmatige reiniging en vakkundig onderhoud nodig. Alleen zo kan worden gewaarborgd dat de planken er ook na jaren nog mooi uitzien.

1. Wanneer blad en andere verontreinigingen regelmatig van de planken worden verwijderd, hoeven ze niet zo vaak te worden gereinigd.
2. Warm water en zacht borstelen zijn meestal voldoende om stof en vuil te verwijderen. Gebruikelijke huishoudreinigers kunnen aan het water worden toegevoegd zonder schade aan de planken te veroorzaken.
3. Voor een grondigere reiniging is een hogedrukreiniger raadzaam. Een smalle sproeistraal is het meest efficiënt. Om schade aan het oppervlak van de planken te voorkomen, mag voor de reiniging niet meer dan 80 bar worden gebruikt, en de sproeikop moet op een afstand van minimaal 35 cm van de planken worden gehouden. De temperatuur van het water mag niet hoger zijn dan 40 °C. De planken moeten eerst met een reinigungsoplossing worden besproeid, vervolgens zacht worden geborsteld en tot slot met de sproeikop worden afgespoten.
4. Dankzij het gesloten oppervlak van de planken kunnen oliën en vetvlekken normaliter zonder resten worden verwijderd. Dergelijke vlekken moeten zo snel mogelijk met warm water en een reinigungs middel worden verwijderd en het oppervlak moet worden schoongemaakt (idealiter binnen drie uur). Mocht een vetvlek niet kunnen worden verwijderd, dan kan een gebruikelijk vetoplossend, huishoudelijk reinigungs middel worden gebruikt. Na de reiniging dienen de planken grondig met warm water te worden afgespoeld. Bij barbecueën dient een barbecueemat onder de barbecue te worden gelegd.
5. De planken mogen niet met bleekmiddel of bijtende reinigungs middelen worden gereinigd.
6. Voor planken die sterk worden belast, bijv. bij commerciële of openbare toepassingen, worden regelmatige controles van de terrasconstructie aanbevolen.

