

MANSION VISGRAAT DRYBACK

INSTALLATIE HANDLEIDING

BELANGRIJKE INFORMATIE

Neem contact op met het verkooppunt als u niet zeker bent over een deel van de installatie- en onderhoudsinstructies of de garantievoorwaarden. Solidfloor Dryback zijn flexibele PVC vloeren die zacht en warm aan de voeten aanvoelen. De vloeren zijn geluiddempend en 100% waterbestendig. Solidfloor Dryback is speciaal ontworpen voor volledig verlijmde installatie aan de dekvloer met lijm of middels een zelfklevende ondervloer. Houd hierbij rekening met het volgende:

Installatie met PVC lijm

- ▶ Kies je ervoor om deze te installeren met lijm, houdt er dan rekening mee dat de ondervloer professioneel geëgaliseerd dient te zijn. Zie de alinea Ondergrond voor de normen die hiervoor gelden.
- ▶ Bij ruimtes ruimtes groter dan 150m² of langer dan 25 m dient men dilatatievoegen (van min. 1 cm breedte) te hanteren. Dilatatievoegen kunnen met expansieprofielen netjes afgedekt worden.

Installatie met zelfklevende ondervloer

- ▶ De zelfklevende ondervloer egaliseert tot 1 mm.
- ▶ Bij ruimtes ruimtes groter dan 100m² of langer dan 10 m dient men dilatatievoegen (van min. 1 cm breedte) te hanteren. Dilatatievoegen kunnen met expansieprofielen netjes afgedekt worden.

BENODIGDHEDEN ALGEMEEN

- Tape
- Snijmes / Stanley mes
- Linaal
- Eventueel: Afdichtkit (met kitspuit) + kitbenodigdheden

INSTALLATIE MET LIJM (pag. 3)

- Dryback lijm
- Lijmkam
- Wals min. 50kg (deze kunt u eventueel huren)

INSTALLATIE MET ZELFKLEVENDE ONDERVLOER (pag. 4)

- Zelfklevende ondervloer
- Tape

Algemeen

- Laat de vloer minimaal 48 uur plat in de verpakking acclimatiseren in de ruimte waar de vloer komt te liggen.
- Tijdens en na de installatie moet de kamertemperatuur tussen de 18 en 27°C gehouden worden. Ook moet de relatieve luchtvochtigheid tussen de 40 en 65% zijn.
- Deze vloeren zijn niet geschikt voor installatie buiten of in ruimtes die voortdurend nat zijn (sauna's, zwembaden en/of douchevloer).
- Rondom alle muren of andere vaste elementen (pilaren, keukens of baden) dient er minimaal 2,5 mm sparingsruimte te zijn zodat de vloer kan werken.
- Installeer nooit zware, permanente en constructionele elementen zoals keukeneilanden of trappen bovenop de vloer.
- Controleer of de vloerdelen foutloos en onbeschadigd zijn, want garantie is alleen van toepassing op verborgen gebreken. Twijfelt u? Neem dan contact op met het verkooppunt.

Ondergrond

Goede voorbereiding van de ondervloer is essentieel voor het resultaat. De ondergrond moet hard, geheel vlak, schoon, goed dragend, scheurvrij en blijvend droog (bij beton, max. 2% vochtgehalte) zijn. Tevens moet de ondergrond vrij zijn van resten gips, lijm, verf of andere oneffenheden om doortekening te voorkomen. Ondergrond van beton: deze dient hard, volledig vlak en droog te zijn i.v.m. mogelijke doortekening. De ondervloer moet een oppervlaktegladheid hebben die voldoet aan SR1 (3 mm in 2 m ref BS8203).

Damp in ondervloeren

Indien het restvocht in de dekvloer hoger is dan de voorgeschreven waarden dient er een oppervlakte vochtbestendig membraan (DPM) geïnstalleerd te worden, ongeacht of de vloeren oud of nieuw zijn. Gebruik altijd een betrouwbare bouwvochtmeter. Maximaal restvocht is 2% voor betonnen dekvloeren en 0,3% voor calciumsulfaat (anhydriet) dekvloeren).

Bekijk de Solidfloor leginstructie video online:



Instructie met lijm



Instructie met zelfklevende ondervloer

STEVIGE ONDERVLOEREN BETONNEN / ZANDCEMENT DEKVLOEREN

Nieuw en oud

Voor alle betonnen vloeren, schuur de vloer mechanisch om verontreinigingen te verwijderen (cementmelk, verf, gips, lijm etc.), zet de vloer vervolgens in de voorstrijk/primer en breng een compatibel egalisatiemiddel aan met een minimale dikte van 3 mm. Indien er een vochtbestendig membraan (DPM) geïnstalleerd moet worden, moet deze reeds geplaatst zijn voordat de voorstrijk en het egalisatiemiddel aangebracht worden.

Gevlinderde betonvloer

Gevlinderde beton vloeren moeten geschuurd worden alvorens er een laag primer wordt aangebracht. Het schuren kan worden gedaan door middel van frezen of licht zandstralen. Ook moeten vloeren afgeschuurd worden waarbij een vochtbestendig membraan (DPM) geïnstalleerd moet worden. Het afschuren moet gebeuren voordat het vochtbestendige membraan (DPM) kan worden geplaatst. Vervolgens moet de vloer in de voorstrijk/primer gezet worden voordat er een compatibel egalisatiemiddel wordt aangebracht (minimaal 3 mm).

'Anhydriet' (calciumsulfaat-gips)

Anhydriet dekvloeren zijn soms moeilijk te herkennen en kunnen verward worden met meer traditionele cement-gebaseerde producten. Als de dekvloer niet droog genoeg is, raadpleeg de fabrikant en zorg ervoor dat het juiste egalisatiemiddel wordt geselecteerd.

Geverfde vloeren

Verwijder mechanisch alle verf terug naar de originele basisvloer, zet in de grondverf en breng een compatibel egalisatiemiddel aan met minimale dikte van 3 mm.

Stenen Tegel / Mozaiek / Terazzo / Keramiek

Controleer of de vloer vrij is van tekenen van damp (bijv. kleurverschillen, onregelmatigheden). Gebruik een betrouwbare vochtmeter om damp uit te sluiten. Als er damp geconstateerd wordt na het testen, raadpleeg uw leverancier. Controleer de vloeroppervlakte op onstabiele, losse en kapotte tegels. Verwijder losse deeltjes en vul diepe gaten met sneldrogend beton. Ontvet, spoel en schuur de oppervlakte van de vloer. Breng voorstrijk en een compatibel egalisatiemiddel aan met een minimale dikte van 3 mm. Een tweede toplaag van voorstrijk en egalisatiemiddel kan vereist zijn om oude tegelvoegen glad te strijken.

HOUTEN ONDERVLOEREN STANDAARD

(vloerplanken / Tand en Groef / Spaanplaat / MDF / OSB)

Vloerplanken moeten goed worden vastgezet, losse planken moeten stevig worden vastgemaakt en versleten/kapotte planken moeten worden vervangen. De vloer moet geëgaliseerd worden met multiplex platen of ander geschikt plaatmateriaal. Schroef of nagel de multiplex platen vast op de ondervloer met maximaal 150 mm onderlinge afstand. Voegen moeten worden gladgestreken met een vulmiddel of als alternatief een volledige laag egalisatiemiddel versterkt met vezels.

Golvende houten vloeren

Deze vloeren zijn niet geschikt voor dryback-vloeren.

ANDERE BESTAANDE ONDERVLOEREN: - VEERKRACHTIGE VLOEREN

(bijv. linoleum, PVC, thermoplast, tapijt, kurk, laminaat)

Verwijder bestaande vloeren en alle sporen van lijmresten. Behandel de vloer vervolgens zoals voorgeschreven in voorgaand hoofdstuk.

VLOERVERWARMING

De vloer mag alleen gelegd worden op warmwater vloerverwarming. De temperatuur mag aan het oppervlak niet hoger zijn dan 27°C. Als dit niet gegarandeerd kan worden, dan moet ook hier voor het verlijmen een twee componentenlijm gebruikt worden.

Let op: Als de vloerverwarming na het leggen wordt uitgeschakeld (of per ongeluk door een automatische functie of 's nachts afslaat), dan kunnen er kieren en scheuren ontstaan! Afhankelijk van het binnenklimaat is een dispersielijm binnen 72 uur voldoende uitgehard. De thermoplastisch-actieve vloer mag tijdens deze periode niet afkoelen, omdat de elementen dan lineair samentrekken en in deze (kleinere) vorm definitief vastgeplakt blijven. Bij een koelsysteem dient het systeem voorzien te zijn van een condens beveiliging, waardoor het water in de vloerleidingen niet lager of afwijkend zal zijn dan 3°C van de kamer temperatuur. Deze instructie geldt alleen voor vloerverwarming op warmwaterbasis en voor vloerverwarming met koeling, mits deze is voorzien van een condensbeveiliging. Het leggen op elektrische vloerverwarming is niet toegestaan. Op vloerverwarmingen die voor 1990 zijn geïnstalleerd, mag geen PVC Dryback worden geïnstalleerd. Deze systemen produceren over het algemeen te hoge temperaturen.

Twijfelt u met betrekking tot de ondervloer? Ga dan niet verder met de installatie maar neem eerst contact op met uw verkoopadres voor verder advies. Het uiteindelijke resultaat is sterk afhankelijk van de omstandigheden waaronder de vloerdelen zijn gelegd.

INSTALLATIE MET DRYBACK LIJM

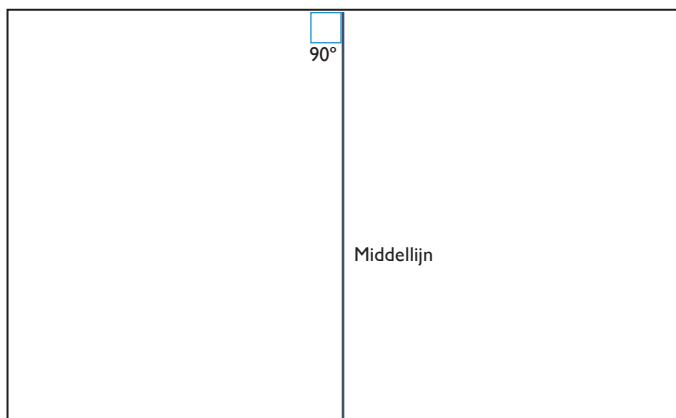

- 1 Bepaal (gezien vanaf de beginmuur) het midden van de kamer. Maak met behulp van een smetkoord een lijn haaks op de beginmuur en trek deze strak. Dit is de middenlijn.

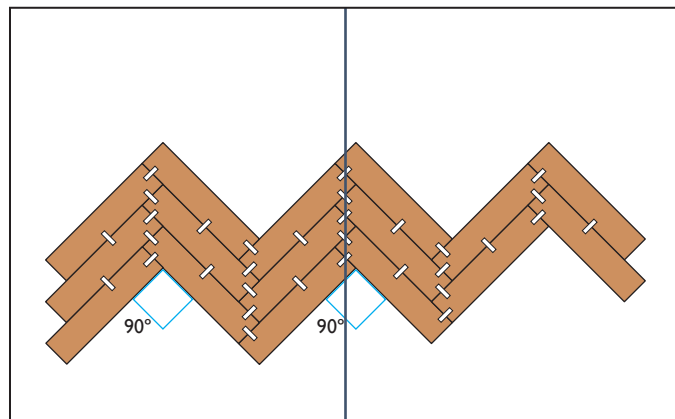

- 2 Leg twee a drie rijen stroken tegen elkaar. Zorg ervoor dat de hoeken absoluut 90° zijn en bevestig de hoeken aan elkaar met tape.

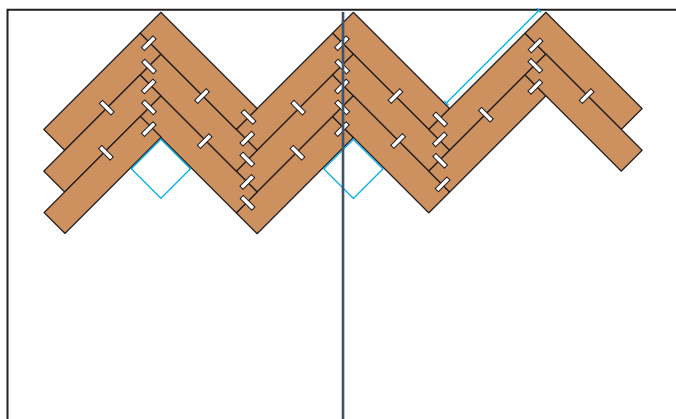

- 3 Leg de aan elkaar bevestigde stroken tegen de beginmuur, met de punten recht op de middenlijn zoals op de afbeelding hiernaast. Controleer of alle hoeken 90° zijn en of de afstand tot de beginmuur overal gelijk is.

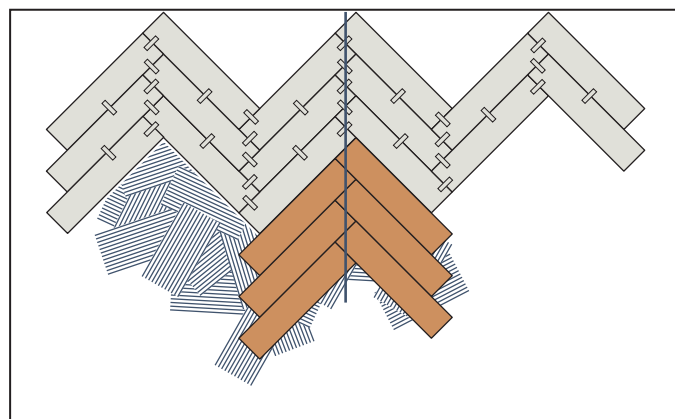

- 4 Hanteer het juiste verbruik, wachttijd en inlegtijd van de voorschriften van de lijm. Gebruik de lijmkam om de lijm te verspreiden. Voorzie de vloer van lijm ter breedte van twee of drie stroken (de donkere stroken in de afbeelding) en leg deze twee of drie stroken in de lijm. De vloerdelen dienen direct te worden gewalst na het inleggen van de lijm. Doe dit altijd binnen de voorgeschreven verwerkingstijd van de lijm.

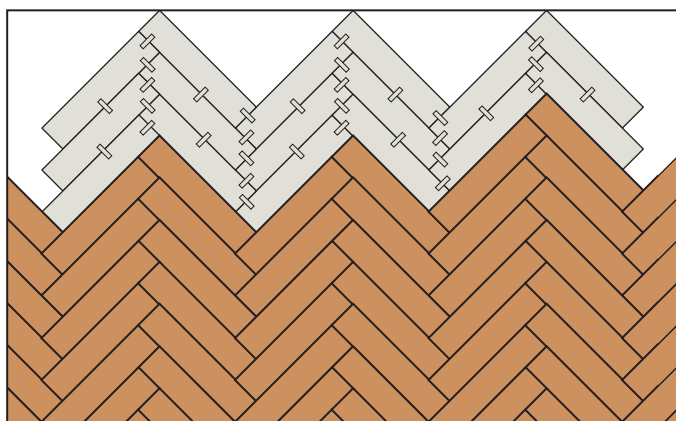

- 5 Herhaal deze werkwijze vervolgens links en rechts van de gelegde startstrook. Controleer continue of alle hoeken nog steeds 90° zijn.

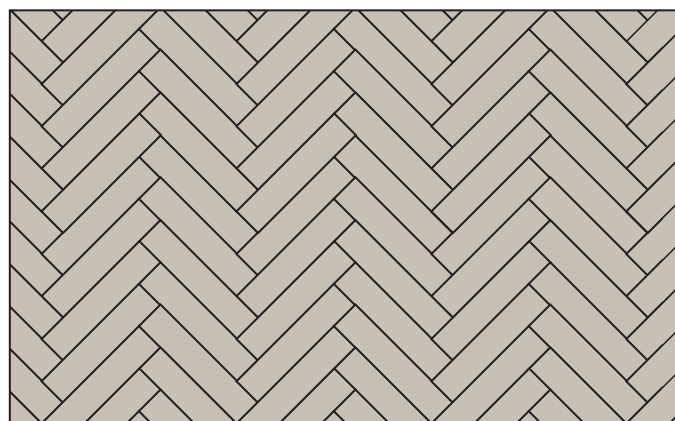

- 6 Haal de met tape aan elkaar geplakte stroken los en leg de vloer dicht richting de beginmuur.

INSTALLATIE MET ZELFKLEVENDE ONDERVLOER (1)

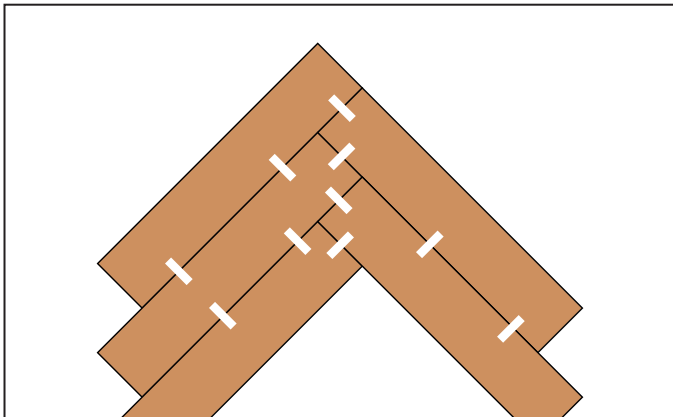

1 Het maken van de starters driehoeken

Leg de delen tegen elkaar aan zoals in de afbeelding hier boven. Zorg ervoor dat er geen ruimte tussen de planken meer vrij is of dat er een overmaat is. Plak deze delen met een tape goed aan elkaar vast.

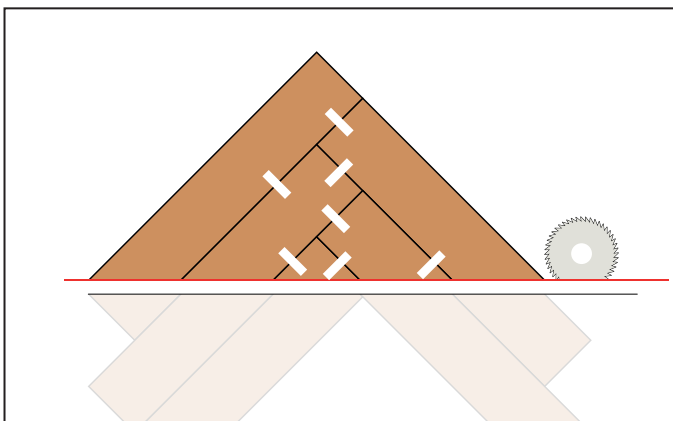

3 Snij de driehoek af volgens de rode lijn zoals hiernaast staat aangegeven. Dit is een startersdriehoek. De overgebleven planken onder de rode lijn kunnen later gebruikt worden bij de laatste baan. Let erop dat alle starters driehoeken hetzelfde zijn, dus drie planken links in de driehoek en twee rechts, zoals het voorbeeld hierboven. Voorkom dat er starters driehoeken tussen zijn met drie planken rechts en twee links.

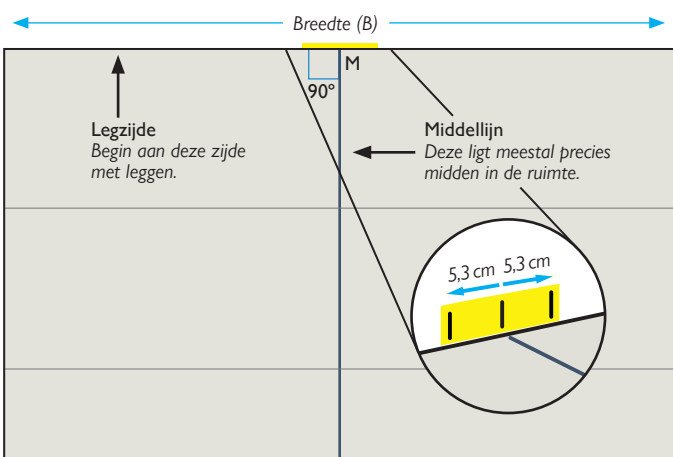

5 Teken de middenlijn af met een stift over de gehele lengte op de beschermfolie van de zelfklevende ondervloer. Meestal is deze precies het midden van de kamer. Let op, dit wijkt af van de Installatielij (zie stap 8). De middenlijn moet ten alle tijden zichtbaar zijn. Markeer met een stukje tape de middenlijn op de muur, zie M in de afbeelding. Zet zowel links en rechts van M op 5,3 cm afstand twee andere hulpmarkeringen. Deze ga je nodig hebben bij het plaatsen van de eerste driehoek.

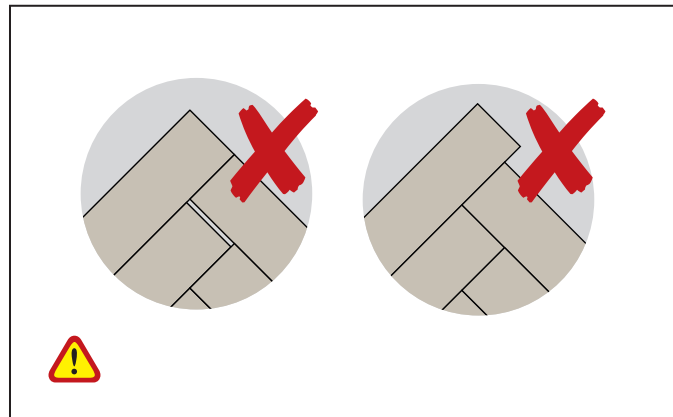

2 **Let op!** Het leggen van een dryback vloer eist enige nauwkeurigheid. Het kleinste toegelaten kiertje gaat zich herhalen en wordt groter zodra de vloer verder gelegd wordt. Wees hier secuur op voor het mooiste resultaat.

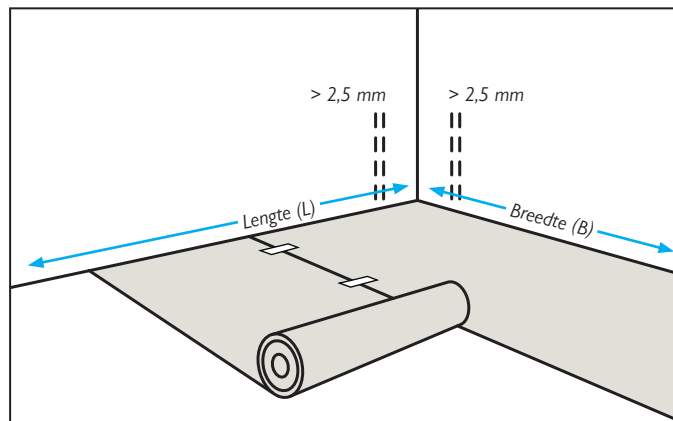

4 De zelfklevende ondervloer is eenvoudig op maat te knippen met een stanlymes. Plaats de ondervloer langs de Breedte (B) van de kamer met de beschermfolie naar boven. Zorg ervoor dat er 2,5 mm sparringsruimte tussen de ondervloer en de muur zit. Om ervoor te zorgen dat de ondervloer niet verschuift plak je de stroken aan elkaar vast met tape.

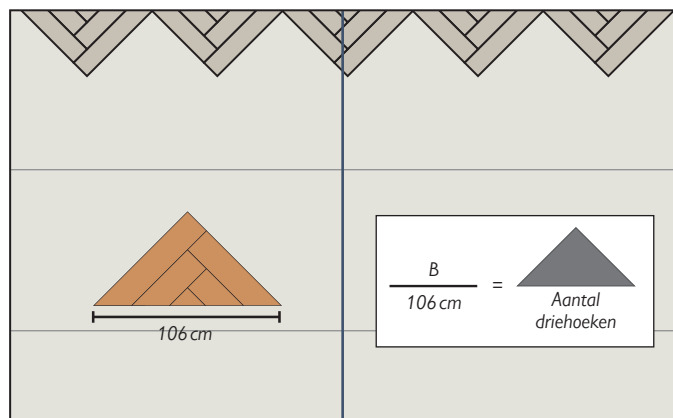

6 Om te bepalen hoeveel driehoeken er nodig zijn, is de totale breedte van de legzijde nodig. Deel dit door 106 cm (de langste zijde van de driehoek).

INSTALLATIE MET ZELFKLEVENDE ONDERVLOER (2)

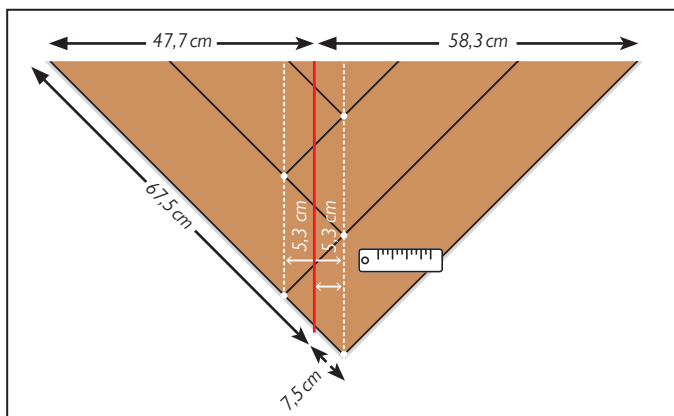

7 Het leggen van de eerst baan

Bepaal het midden van de visgraat op de eerste driehoek volgens bovenstaande illustratie, dit is de installatielijn. Let op: het midden is niet het hoogste punt van de driehoek.

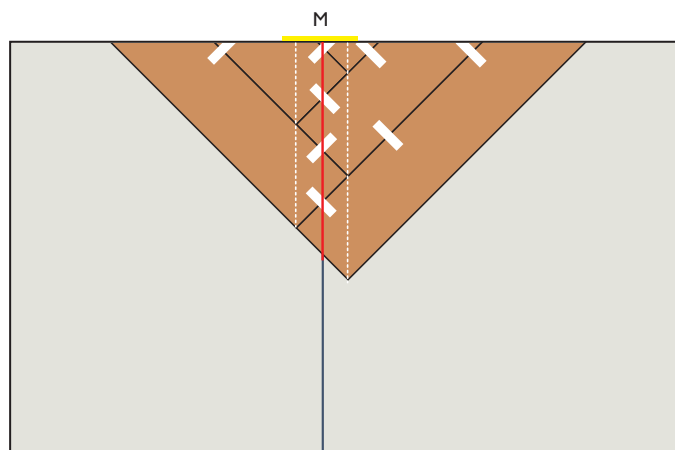

8 Plaats de eerste driehoek zo dat de Installatielijn van de visgraat precies op de middenlijn van de kamer komt te liggen. Gebruik markering (M) om dit te controleren.

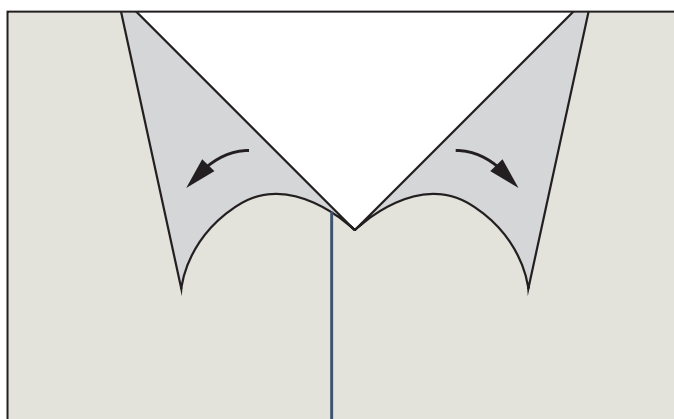

9 Plak de eerste driehoek op de zelfklevende ondervloer zo dat de installatielijn precies op de middenlijn valt. Doe dit door de beschermfolie lichtjes los te trekken van de ondervloer en deze een klein stukje in te snijden op de middenlijn.

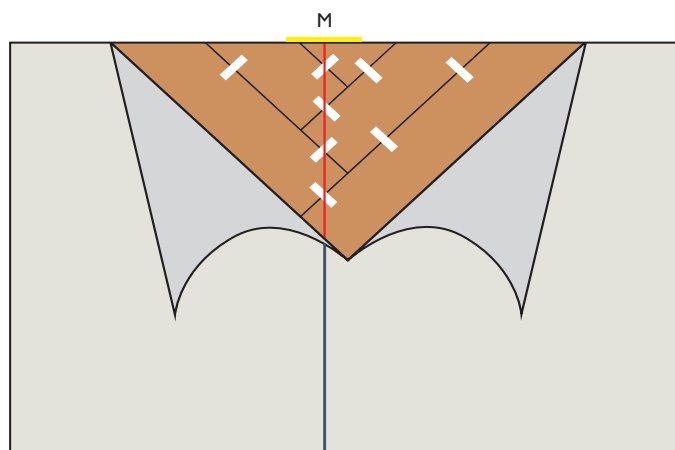

10 Trek de beschermfolie los tot het formaat van de startersdriehoek en plaats de eerste driehoek op de zelfklevende ondervloer.

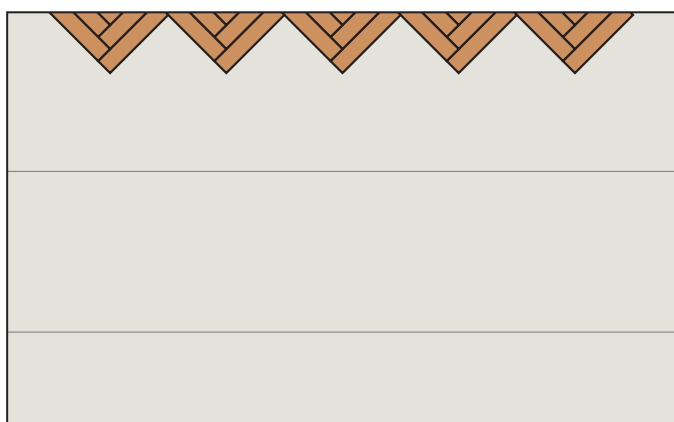

11 Plaats zo ook de driehoeken links en rechts vast op de ondervloer. Door de beschermfolie weer terug over de driehoeken te leggen blijft de lijmlaag beschermd. Zorg ervoor dat de blootliggende lijmlaag niet bevuild wordt, dit vermindert de plak kwaliteit. Vermijd ten alle tijden het lopen of knielen op de blootliggende lijmlaag.



12 Vul beide kanten op. Snij de afstanden C-D en E-F van de laatste driehoek, en plaats deze. De PVC Dryback delen kunnen eenvoudig op maat gesneden worden met een stanleymes.

INSTALLATIE MET ZELFKLEVENDE ONDERVLOER (3)

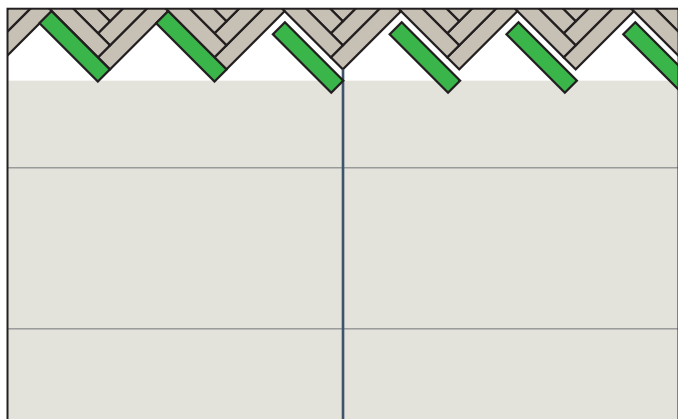

13 De vloer doorleggen

Trek de folie iets verder van de ondervloer en plaats vervolgens baan voor baan de vloerdelen aaneensluitend op de zelfklevende ondervloer. De eerste rij vloerdelen moet zo recht mogelijk worden geplaatst, waarbij alle stroken strak tegen elkaar moeten worden geïnstalleerd. Afwijkingen verstoren het visuele resultaat van de vloer door de gehele ruimte.

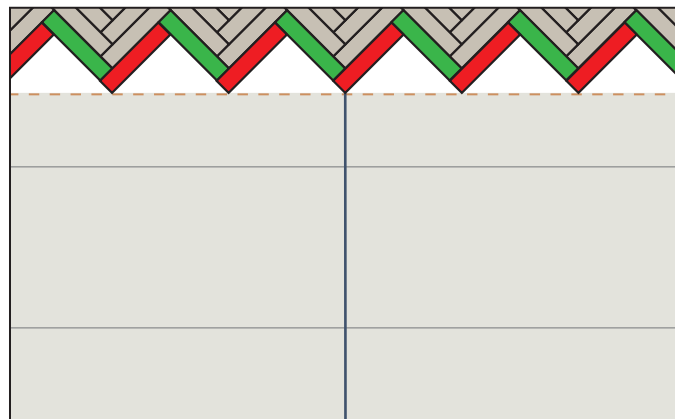

14 Er zijn maximaal 10 minuten om planken te verplaatsen die niet correct geïnstalleerd zijn. Doe dit echter niet te vaak (niet meer dan 2x), dit vermindert het plakvermogen van de ondervloer. Belast de delen nog niet na plaatsing. De middenlijn moet ten alle tijden zichtbaar zijn. Zorg ervoor dat de rechtheid (de oranje stippellijn) ten alle tijden recht is ten opzichte van de kamer.



15 Leg de gehele ruimte op deze wijze. Na 30 minuten na plaatsing kan de vloer licht belast worden. Zo kan er op de vloer worden neergeknield om andere PVC Dryback delen te plaatsen.

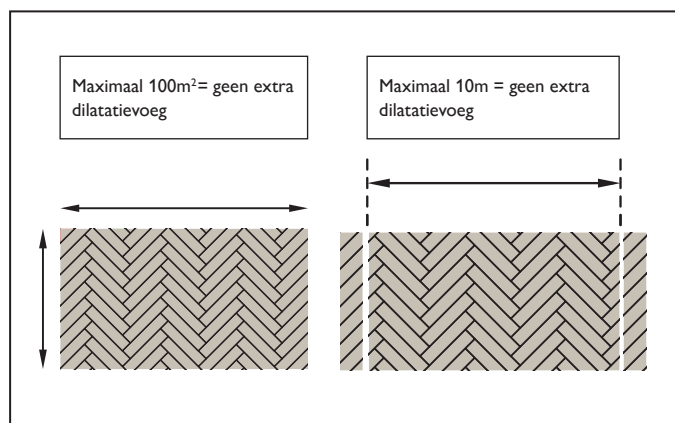

16 Het maximaal te leggen oppervlak bedraagt 100m². De maximale lengte van het vloeroppervlak in één richting die gelegd kan worden is 10 m. Voor een oppervlak groter dan 100m² of een lengte groter dan 10 m is een extra uitzettingsvoeg benodigd. Ook moeten alle uitzettingsvoegen langs de wanden tot 5 mm worden vergroot.

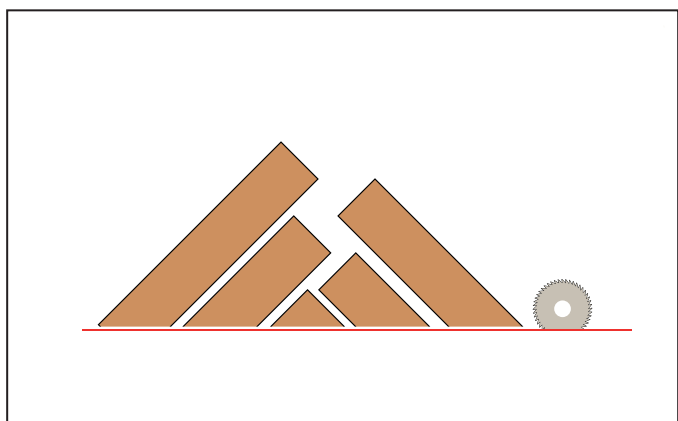

17 Als we bij de laatste baan aangekomen zijn komen de afgezaagde vloerdelen van de eerste rij driehoeken (stap 3) weer van pas. De restanten van de eerste driehoeken kunnen gebruikt worden om de vloer dicht te leggen.

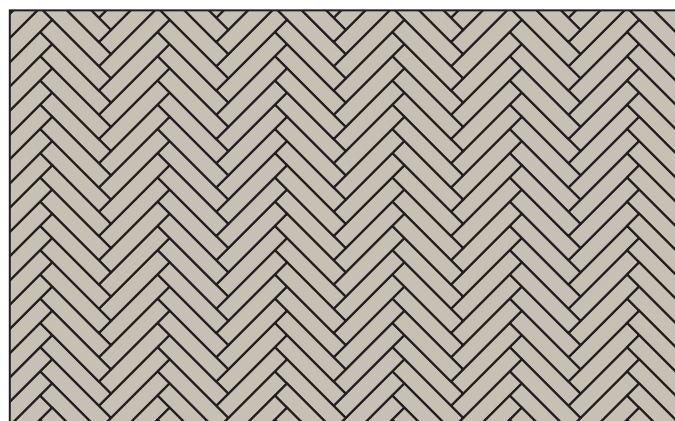

18 De lijm is volledig uitgehard na 24 uur. Tot dan is het niet aangeraden om meubels of andere zware objecten te plaatsen of om de vloer te reinigen.

BIJZONDERHEDEN EN AFWERKING

Lijmresten verwijderen (bij plaatsing met PVC lijm).

Gebruik nooit oplosmiddelen voor het verwijderen van lijmplekken. Lijmplekken direct met een vochtige doek verwijderen. Week gedroogde lijmplekken los met heet water en verwijder deze met een zachte borstel of met een vochtige doek.

Vochtige ruimtes

In vochtige ruimtes adviseren wij de vloer bij aansluitingen aan muur en sanitair met polyurethaan-kit af te kitten. Deze vloer kan niet gebruikt worden als douchevloer.

Afwerking

Werk de wand af met een nette plint. Na installatie met de zelfklevende ondervloer is de vloer na 24 uur te belopen en te belasten. Ook na installatie met de PVC lijm is de vloer na 24 uur te belopen en te belasten. Mocht er een andere lijm gebruikt zijn, dan dienen de voorschriften van die lijm in acht genomen te worden.

ONDERHOUD

Zoals alles wat je dagelijks gebruikt, moet ook een vloer waarop je leeft worden onderhouden. Gelukkig is Solidfloor Dryback zeer onderhoudsvriendelijk en dus gemakkelijk in onderhoud. Solidfloor heeft speciaal voor haar vloeren 2 verschillende producten ontwikkeld.

Easy Clean

Is het tijd voor de periodieke grote schoonmaak en wil je je vloer daarbij intensief reinigen, gebruik dan Solidfloor Easy Clean. Lees voor gebruik altijd de gebruiksaanwijzing.

Easy Protect

Na intensieve reiniging gebruik je Solidfloor Easy Protect om de vloer een slijtvaste bescherm laag te geven, zodat deze er weer een tijd tegen kan.

BEPALINGEN

Preventieve tips

Langdurige, directe zonnestraling kan uw vloer beschadigen. Gebruik gordijnen om direct zonlicht te minimaliseren. Gebruik een goede deurmat om te voorkomen dat vocht en vuil naar binnen wordt gelopen. Vermijd rubberen vloermatten en zwarte meubeldoppen. Voorzie stoelpoten en ander meubilair van goede kwaliteit vilttoppen en sleep geen zware voorwerpen over de vloer. Zorg bij meubelen op wieljes dat deze wieljes geschikt zijn voor een vlakke vinyl vloerbedekking (geen rubber). Een vloermat onder de bureaustoel wordt aanbevolen om beschadigingen te voorkomen.

GARANTIEVOORWAARDEN

Deze vloer is met zorgvuldigheid geproduceerd. Mochten zich ondanks, binnen op de verpakking aangegeven periode na aankoopdatum, verborgen materiaal- en/of productiefouten voordoen, dan gelden de volgende garantievoorwaarden:

- Indien u na het openen van de verpakking zichtbare gebreken in het product vaststelt, dient u dit voor verwerking bij uw aankoopadres te melden.
- De garantie geldt voor verborgen productiefouten en kan de waarde van het geleverde materiaal nimmer overschrijden. Delen met zichtbare gebreken dienen niet verwerkt te worden. Bij schade wordt rekening gehouden met economische afschrijving. De restwaarde wordt bepaald op basis van de resterende garantietermijn van uw vloer.
- Op garantie kan alleen aanspraak worden gemaakt op vertoon van factuur of aankoopbon.
- De complete garantievoorwaarden van Solidfloor kunt u vinden op de website.

Heeft u een vraag? Neem dan contact op met het verkooppunt.

Garantie vervalt

- Bij beschadigingen ten gevolge van doorslijten, beschadigingen en scheuren van het slijtvak als gevolg van onjuist gebruik, vallende objecten, inloop van zand en/of bewerkingen met een scherp voorwerk.
- Door ruw en/of onoordeelkundig gebruik.
- Door elk ander onachtzaam gebruik van het betrokken product.
- Indien reeds voor bewerking kon worden vastgesteld dat het product een gebrek vertoonde.
- Verwerking van het materiaal of toepassing in in daartoe ongeschikte ruimtes.
- Installatie op ongeschikte ondervloeren of klimatologische omstandigheden anders dan in deze verwerkingsvoorschriften is gespecificeerd.

Deze garantievoorwaarden tasten uw wettelijke rechten en plichten niet aan. Gebruiksklasse 23/33 (intensief woongebruik en intensief commercieel gebruik).



Solidfloor

Abram Dudok van Heelstraat 4
1096BE Amsterdam
www.solidfloor.com

 www.facebook.com/solidfloor.nl

 www.pinterest.com/floortjesol

 www.instagram.com/solid.floor

