

# Ecophon Master™ F

Ecophon Master™ F wordt rechtstreeks op bestaande plafonds van gipsplaat, beschotten, panlatten of beton geïnstalleerd waardoor een plafond met een gladde uitstraling ontstaat. Geschikt voor scholen, open plan-kantoren of andere panden waar strenge eisen gelden ten aanzien van een goede akoestiek.



Walkenried Kindergarten, Walkenried, Germany

## SYSTEEMASSORTIMENT

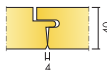

Afmeting, mm	600x600	1200x600
Direct	•	•
Dikte (d)	40	40
Inst. schema	M52	M52

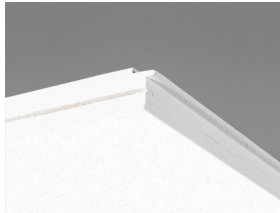

Master F paneel

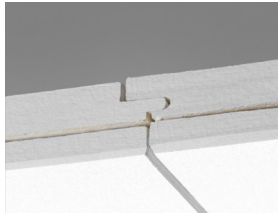

Doorsnede van Master F systeem



Master F systeem



Montage van Master F



## Akoestiek

### Geluidsabsorptie:

Testresultaten conform EN ISO 354.

Classificatie conform EN ISO 11654, en de eengetalswaarde voor Noise Reduction Coefficient, NRC, en Sound Absorption Average, SAA, conform ASTM C 423.

$\alpha_p$ , Praktische geluidsabsorptiecoëfficiënt

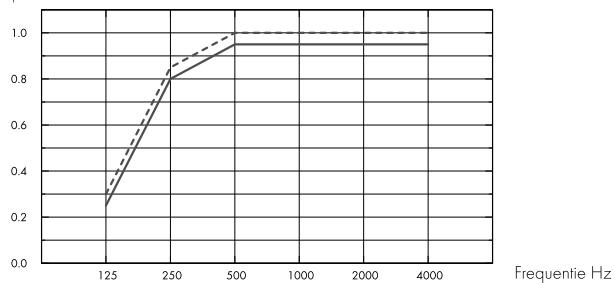

— Master F 40 mm, 40 mm o.d.s.

--- Master F 40 mm, 60 mm o.d.s.

d mm	a.o.p. mm	$\alpha_p$ , Praktische geluidsabsorptiecoëfficiënt						$\alpha_w$	Geluids absorptie klasse
		125 Hz	250 Hz	500 Hz	1000 Hz	2000 Hz	4000 Hz		
40	40	0.25	0.80	0.95	0.95	0.95	0.95	0.95	A
40	60	0.30	0.85	1.00	1.00	1.00	1.00	1.00	A



## Binnenlucht kwaliteit

Certificaat/ Label	Standaard	Plant
Eurofins Indoor Air Comfort®	IAC	IAC Gold
Franse VOC	A	A+
Finse M1	•	•



## Ecologische Footprint

	Kg CO <sub>2</sub> equiv/m <sup>2</sup>
Master F	7,30 (Master family EPD conform ISO 14025 / EN 15804)
Master F/Plant	4,89 (Master F/Plant EPD in conform ISO 14025 / EN 15804)



## Circulariteit

Minimaal gehalte gerecycled materiaal	63%
Recycleerbaarheid	Volledig recyclebaar



### Brandveiligheid

Land	Standaard	Klasse
Europe	EN 13501-1	A2-s1,d0

De kern van glaswol van de panelen is getest en geclassificeerd als onbrandbaar volgens EN ISO 1182.



### Vochtbestendigheid

Product	Klasse
Standard	Class C, RH 95% and 30°C
Plant	Class A, RH 70% and 25°C

Volgens EN 13964:2014



### Visuele uitstraling

White Frost, benadert NCS kleurmonster S 0500-N, 85% lichtreflectie. Glans < 1.



### Reiniging

De panelen mogen dagelijks worden afgestoft en gestofzuigd en wekelijks met een vochtige doek worden gereinigd.



### Toegankelijkheid

De panelen zijn niet demonteerbaar



### Installatie

Montage conform installatieschema, installatiehandleiding en Drawing aid. Voor informatie over de minimale afhanghoogte, zie materiaalspecificatie. Voor het beste resultaat moet het oppervlak vlak zijn, hoewel acceptabele resultaten bereikt kunnen worden op enigszins oneven oppervlakken. Bij sterk oneven oppervlakken wordt montage van rachelwerk als ondergrond aanbevolen.



### Systeemgewicht

Het gewicht van het paneel is circa 5 kg/m<sup>2</sup>.



### Mechanische eigenschappen

Aanvullende belasting moet aan het bouwkundig plafond worden afgehangen



### CE

Ecophon plafondsysteem zijn CE gemarkeerd volgens de Europese geharmoniseerde norm EN13964:2014. Bouwmaterialen met CE markering worden ondersteund door een Declaration of Performance (DOP) die de gebruikers in staat stellen om de prestaties van beschikbare producten op de Europese markt te vergelijken.

## INSTALLATIESCHEMA (M52) VOOR ECOPHON MASTER F

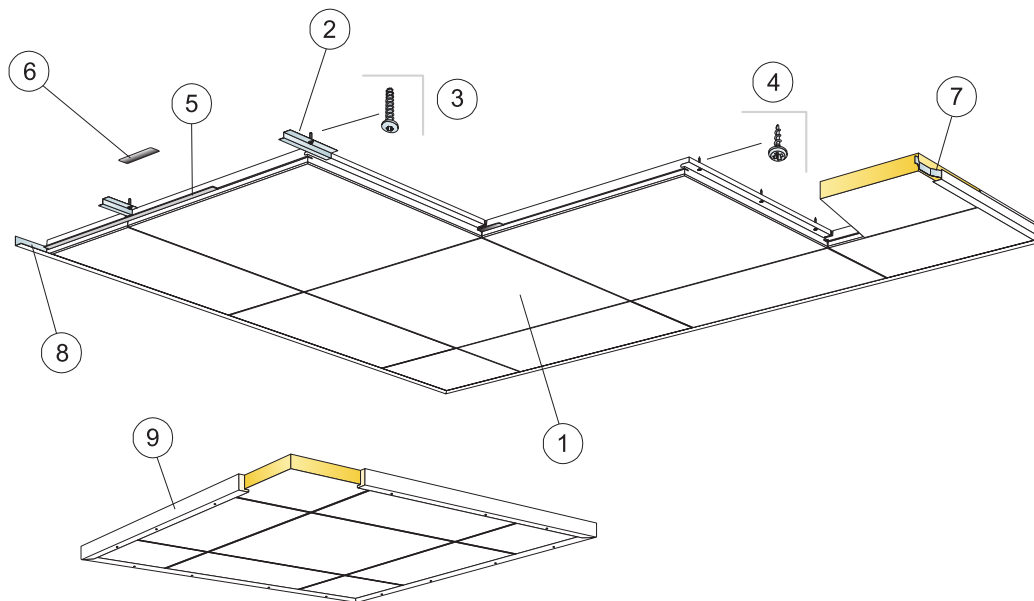

© Ecophon Group

### MATERIAALSPECIFICATIE (EXCLUSIEF AFVAL)

	Afmeting, mm	
	600x600	1200x600
1 Master F	2,8/m <sup>2</sup>	1,4/m <sup>2</sup>
2 Connect Bevestigingsklem Master F 0152, h.o.h. 600. (voor toepassing in beton)	2,8/m <sup>2</sup>	2,8/m <sup>2</sup>
3 Connect Ankerschroef, bevestigd h.o.h. 600 mm (voor toepassing in beton)	2,8/m <sup>2</sup>	2,8/m <sup>2</sup>
4 Connect Installatieschroef MVL (voor gebruik in gipsplaat of hout)	8,3/m <sup>2</sup>	7/m <sup>2</sup>
5 Connect Spline F 0160, L=600 mm.	2,8/m <sup>2</sup>	1,4/m <sup>2</sup>
6 Connect Spline 0219, L=150 mm	2,8/m <sup>2</sup>	1,4/m <sup>2</sup>
7 Connect Aandrukveer	1/panel in the last row	2/panel in the last row
8 Connect Hoekprofiel, bevestigd h.o.h 300 mm	Zoals vereist	
9 Voor het installeren van vrijhangende plafonds: Connect Houten profiel. L=3000 mm, (bevestigd max. h.o.h. 500 mm)	Zoals vereist	
Δ Min. totaalhoogte tot onderkant plafond: 40 mm	-	-
δ Min. hoogte voor demontage: Het plafondstelsel is niet demonteerbaar	-	-

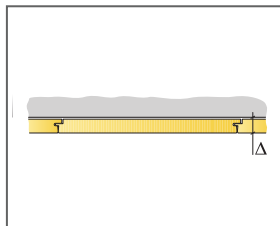

Zie materiaalspecificatie

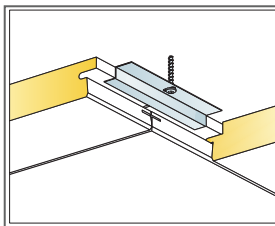

Installatie op beton

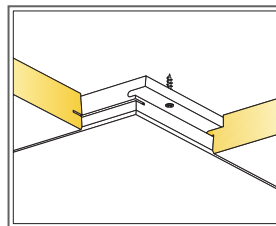

Installatie op gips of hout