

The Heraklith logo features the brand name in a bold, black, sans-serif font. A yellow diagonal shape, resembling a lightning bolt or a stylized 'H', cuts through the text from the top left to the bottom right.

Heraklith[®]

www.heraklith.nl

The background is a close-up photograph of a workshop. In the foreground, a red pencil and a black pencil sharpener are on a wooden surface. In the background, an orange and black power drill is visible, with its metal chuck and a drill bit in focus.

VERWERKINGSINSTRUCTIES

Wood wool by Heraklith[®] **improving since 1908.**

INHOUDSOPGAVE

| | | |
|----|--|----|
| 1 | ALGEMEEN | 3 |
| 2 | CONTROLE LEVERING | 3 |
| 3 | OPSLAG, BESCHERMING EN ACCLIMATISERING | 3 |
| 4 | TOEPASSINGSGBIED | 3 |
| 5 | TOLERANTIES | 3 |
| 6 | PANEELGEWICHTEN | 3 |
| 7 | BEVESTIGINGSPRINCIPES | 4 |
| | ■ 7.1 BEVESTIGINGSMIDDELEN | 4 |
| | ■ 7.2 BEVESTIGINGSPUNTEN PLAFOND- EN WANDMONTAGE | 6 |
| | ■ 7.2.1 RECHTSTREEKS TEGEN BETON | 6 |
| | ■ 7.2.2 HOUTEN REGELWERK / METALEN CD-PROFIELEN | 7 |
| | ■ 7.3 BEVESTIGINGSVERBANDEN | 8 |
| | ■ 7.3.1 RECHTSTREEKS TEGEN BETON | 8 |
| | ■ 7.3.2 HOUTEN REGELWERK / METALEN CD-PROFIELEN | 10 |
| | ■ 7.4 PASSTUKKEN | 12 |
| | ■ 7.4.1 MONTAGE TEGEN BETON | 12 |
| | ■ 7.4.2 HOUTEN REGELWERK / CD-PROFIELEN | 14 |
| | ■ 7.5 BRANDWERENDE BEVESTIGING | 15 |
| | ■ 7.5.1 A2 AFBOUWPANEEL (25 MM - REI 60) | 15 |
| | ■ 7.5.2 TEKTALAN A2 SMARTTEC (50-225 MM - REI 120-180) | 16 |
| 8 | MONTAGE | 17 |
| | ■ 8.1 ALGEMENE INSTRUCTIES | 17 |
| | ■ 8.2 BESCHADIGDE PANELEN | 17 |
| | ■ 8.3 HANTEREN VAN PANELEN | 17 |
| | ■ 8.4 LEGRICHTING | 18 |
| | ■ 8.5 ZAAGADVIES | 18 |
| | ■ 8.6 TEKTALAN A2 SMARTTEC TEGEN BETON | 19 |
| | ■ 8.6.1 STANDAARD DETAILS TEKTALAN A2 SMARTTEC | 21 |
| | ■ 8.7 HERATEKTA+ & HERAFOAM TEGEN BETON | 22 |
| | ■ 8.7.1 STANDAARD DETAILS HERATEKTA+ | 23 |
| | ■ 8.8 SLUITSTRIP | 25 |
| | ■ 8.9 MASSIEVE PANELEN TEGEN BETON | 26 |
| | ■ 8.10 MASSIEVE PANELEN TEGEN HOUTEN REGELWERK | 28 |
| | ■ 8.11 MASSIEVE PANELEN TEGEN METALEN CD-PROFIELEN | 30 |
| | ■ 8.12 MASSIEVE PANELEN IN EEN GRID PLAFONDSYSTEEM | 32 |
| 9 | DOORVOEREN | 34 |
| 10 | GEKLEURDE PANELEN | 34 |
| 11 | VOORWERPEN BEVESTIGEN AAN PANELEN | 35 |
| 12 | VOORKOMEN VAN VOCHTPLEKKEN | 36 |
| 13 | REPAREREN WATERSCHADE | 36 |
| 14 | ONDERHOUD / REINIGING | 36 |
| 15 | SPECIFIEKE KENNIS | 36 |
| 16 | OVERIGE INFORMATIE | 36 |

1 ALGEMEEN

Voor al onze houtwolpanelen geldt:

- Alle Heraklith® houtwolproducten zijn voorzien van nationale en internationale certificaten. De productinformatie vindt u op onze website www.heraklith.nl.
- Op basis van de algemene verkoop- en leveringsvoorwaarden van Knauf Insulation, die van toepassing zijn, wordt enkel garantie gegeven op de door Knauf Insulation Nederland geleverde houtwolpanelen en bevestigingsmaterialen indien alle instructies die zijn opgenomen in deze verwerkingsinstructies strikt worden opgevolgd, wat de verwerker dient aan te tonen.
- De houtwolpanelen zijn verpakt op pallets met beschermhoeken. Elke pallet is voorzien van een etiket met de benodigde productinformatie.

2 CONTROLE LEVERING

Na het lossen moet altijd de vrachtbrief worden ondertekend. Hierop wordt het tijdstip van de levering, de hoeveelheid geleverde producten en de kwaliteit (visuele schadecheck) vermeld. Zichtbare schade of andere onregelmatigheden bij het afleveren moet u aangeven op de vrachtbrief. Wanneer u schade bij aflevering niet meldt, vervalt alle mogelijke aansprakelijkheid van Knauf Insulation voor transportschade.

3 OPSLAG, BESCHERMING EN ACCLIMATISERING

- Voor gebruik moeten de houtwolpanelen minimaal 48 uur acclimatiseren in de ruimte waarin de panelen worden gemonteerd en bij een temperatuur die ook in de eindsituatie aanwezig zal zijn.
- Tijdens de acclimatisering moet de verpakking zijn verwijderd.
- De ruimte waarin de panelen acclimatiseren moet de panelen te allen tijde beschermen tegen directe vochtinvloeden, zoals regen- en lekwater.
- Voor gebruik horizontaal opslaan, bij voorkeur zoals op de aangeleverde pallet of haaks op 3 houten balkjes.
- Monteer de panelen bij binnentoepassingen in een geventileerde ruimte. Gebruik geen heaters in de ruimte waar de houtwolpanelen worden verwerkt.

4 TOEPASSINGSGEBIED

Houtwolpanelen van Heraklith® zijn mineraalgebonden en kunt u toepassen in binnen- en semi-buitentoepassingen. Semi-buitentoepassingen zijn onder andere: parkeergarages, onderzijden van balkons en overkragingen van gebouwdelen. Heraklith® panelen mogen niet direct blootgesteld worden aan (regen) water. Neem bij twijfel over het juiste toepassingsgebied altijd eerst contact op met de afdeling Customer Service.

5 TOLERANTIES

Alle houtwolpanelen worden geproduceerd conform de Europese norm EN 13168 en de daarin vermelde toleranties. De toleranties kunnen per product verschillen en vindt u terug op de productbladen van de verschillende paneeltypen. De productbladen vindt u op onze website www.heraklith.nl/downloads

6 PANEELGEWICHTEN

Het gewicht van de massieve houtwolpanelen is afhankelijk van het type en de dikte. De vierkante meter gewichten staan op de productbladen van de verschillende paneeltypen.

7 BEVESTIGINGSPRINCIPES

7.1 BEVESTIGINGSMIDDELEN

Heraklith panelen dienen altijd mechanisch te worden bevestigd. Er zijn verschillende bevestigingsmiddelen opgenomen in het Heraklith® assortiment.

Voor het rechte reeks monteren tegen normaal beton (2000-2600 kg/m³) zijn drie typen leverbaar; de 'Massieve slagplug', de 'DDS plus betonschroef' en 'Unidrive'. Voor het bevestigen tegen een houten regelwerk en metalen CD profielen is de Heraklith® Unidrive leverbaar.

Alle bevestigingsmiddelen moeten worden gepositioneerd conform het patroon voor de bevestigingspunten (paragraaf 7.2) en de bevestigingsverbanden (paragraaf 7.3) die horen bij de verschillende paneeltypen.

| | Ondergrond | | | |
|-------------------------|-----------------|---------------------|---------------|-------|
| | Houten rachsels | Metalen C-profielen | Kalkzandsteen | Beton |
| DDS plus Betonschroef | | | | • |
| Massieve Slagplug [MSP] | | | | • |
| UNIDRIVE | • | • | • | • |

Massieve slagplug [MSP]

De MSP is geschikt voor normaal beton met een dichtheid van 2000-2600 kg/m³. Standaard wordt als serviceproduct een SDS boor met een diameter van 6,5 mm meegeleverd. Zachtere en/of oudere betonsoorten kunnen vragen om een kleinere boordiameter. Test daarom altijd eerst of de slagplug met de meegeleverde boor goed blijft zitten.

1. Boor met een klopboormachine door de voorgeboorde plaat in het beton conform het bijbehorende bevestigingspatroon.
2. Verwijder de boor en plaats het montagehulpstuk op de klopboormachine. Druk de slagplug in het geboorde gat door de plaat en zet de machine op 'klopstand'. Klop de slagplug met de boormachine in het beton.
3. Werk de slagplug af met de meegeleverde structuurdop.

Tip:

Ga na welke boordiameter en lengte u nodig heeft voor de juiste montage van houtwolpanelen.

Meer informatie vindt u op de productbladen van onze bevestigingsmiddelen op www.heraklith.nl

"Heraklith panelen dienen altijd mechanisch te worden bevestigd"

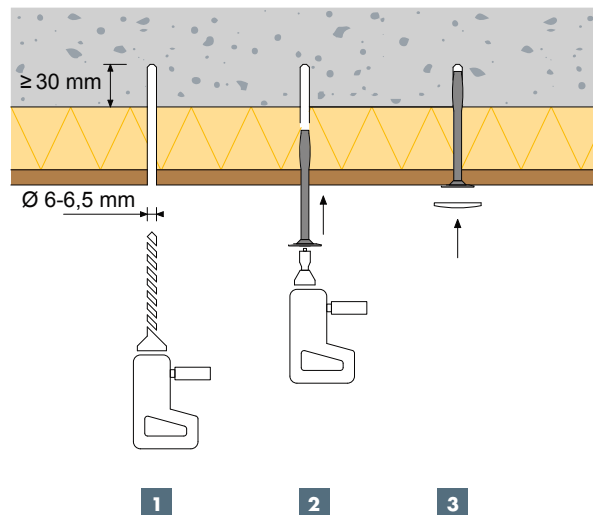

DDS plus Betonschroef / Unidrive

Montage tegen beton

De DDS plus en Unidrive betonschroef zijn geschikt voor normaal beton met een dichtheid van 2000-2600 kg/m³. Standaard raden we aan om een boordiameter van 4/6mm* te gebruiken. Zachtere en/of oudere betonsoorten kunnen vragen om een kleinere boordiameter. Test daarom altijd eerst of de plug met de voorgeschreven boordiameter goed blijft zitten.

1. Boor met een klopboormachine door de voorgeboorde plaat in het beton conform het bijpassende bevestigingspatroon.
2. Druk de schroef in het geboorde gat door de plaat en schroef deze met een schroefmachine vast in het beton. **(Let op: Gebruik géén slagschroefmachine voor betonschroeven.)**

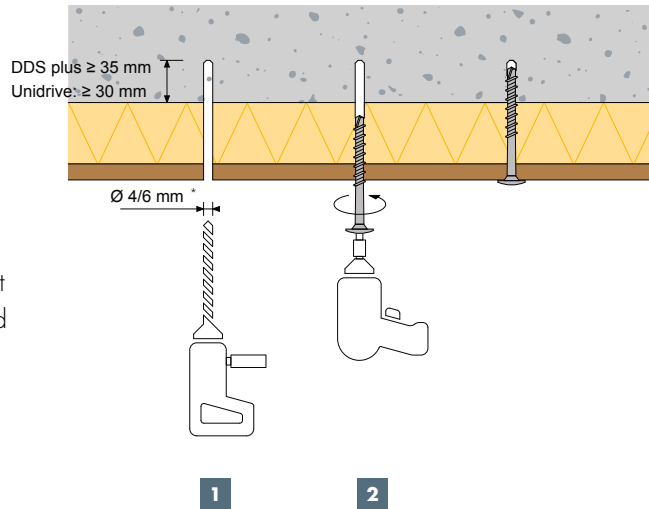

* DDS plus en Unidrive Large: Ø 6 mm
Unidrive Small: Ø 4 mm

Unidrive is ook geschikt voor kalkzandsteen.

Unidrive

Montage tegen hout en metaal

Bepaal de hart-op-hart afstand van het bovenliggende houten of metalen regelwerk volgens het aanbevolen bevestigingsverband in paragraaf 7.3.2. Houd voor de minimale schroeflengte, paneeldikte plus 25 mm aan. Houd voor de minimale latdikte, 24 mm of dikker aan. (In geval van directe montage lat tegen beton ≥28 mm)

De Unidrive schroef kunt u gebruiken voor montage tegen een houten regelwerk en ook voor montage tegen een systeem van metalen profielen.

De flenskop helpt tijdens het monteren tegen het doordraaien van de schroef in het paneel. Daarnaast voorkomt de flens losraken van de panelen als gevolg van windlast. Bij toepassing van de Unidrive hoeven de panelen niet voorgeboord te worden.

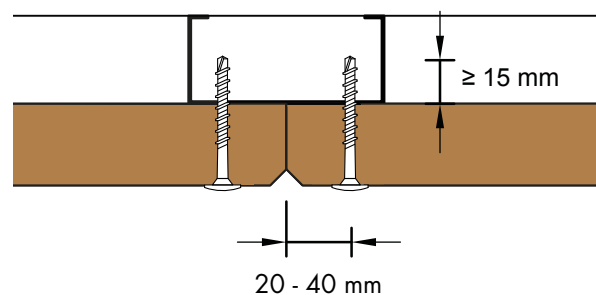
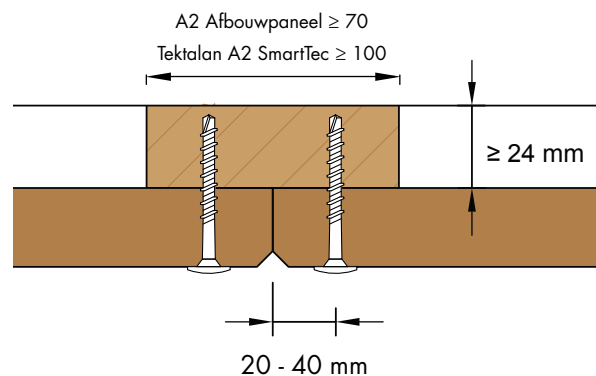

7.2 BEVESTIGINGSPUNTEN PLAFOND- EN WANDMONTAGE

Onderstaande tekeningen geven de door Heraklith® voorgeschreven patronen voor de bevestigingspunten aan. De verschillende patronen zijn onderverdeeld per producttype en, indien toepasbaar, per verschillende afmetingen. Alle afmetingen zijn weergegeven in millimeters.

De meest rechtse kolom laat zien of het patroon geschikt is voor wand en/of plafond toepassingen. Voor wand toepassingen raden wij in alle situaties aan om minimaal 4 bevestigers per paneel te gebruiken.

7.2.1 RECHTSTREEKS TEGEN BETON

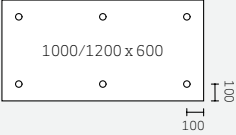
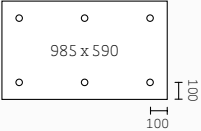
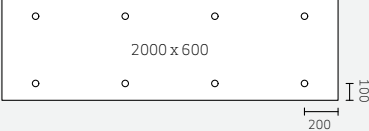
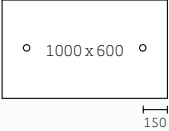
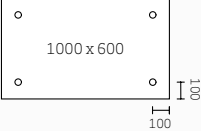
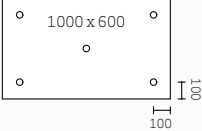
| A2 Afbouwpaneel | 6-punts |  | Voorwaarden Brandwerend volgens EN13501-2: Paneeldikte: 25 mm Ondergrond: Normaal beton (2000-2600 kg/m ³) Bevestiging: Heraklith® DDS plus betonschroef Weerstand: REI 60 [EN 13501-2] Rapport no.: 16211 | <table border="1"> <thead> <tr> <th>Toepassing</th> <th>Plafond</th> <th>Wand</th> </tr> </thead> <tbody> <tr> <td>6-punts</td> <td>JA</td> <td>JA</td> </tr> </tbody> </table> | Toepassing | Plafond | Wand | 6-punts | JA | JA | | | | | | |
|--|--|---|--|--|------------|---------|------|---------|----|-----|---------|----|----|---------|----|----|
| | Toepassing | Plafond | Wand | | | | | | | | | | | | | |
| 6-punts | JA | JA | | | | | | | | | | | | | | |
| Afbouwpaneel | 6-punts |  | | <table border="1"> <thead> <tr> <th>Toepassing</th> <th>Plafond</th> <th>Wand</th> </tr> </thead> <tbody> <tr> <td>6-punts</td> <td>JA</td> <td>JA</td> </tr> </tbody> </table> | Toepassing | Plafond | Wand | 6-punts | JA | JA | | | | | | |
| Toepassing | Plafond | Wand | | | | | | | | | | | | | | |
| 6-punts | JA | JA | | | | | | | | | | | | | | |
| Basis | 8-punts |  | | <table border="1"> <thead> <tr> <th>Toepassing</th> <th>Plafond</th> <th>Wand</th> </tr> </thead> <tbody> <tr> <td>8-punts</td> <td>JA</td> <td>JA</td> </tr> </tbody> </table> | Toepassing | Plafond | Wand | 8-punts | JA | JA | | | | | | |
| Toepassing | Plafond | Wand | | | | | | | | | | | | | | |
| 8-punts | JA | JA | | | | | | | | | | | | | | |
| Tektalan A2 SmartTec | 2-punts |  | | <table border="1"> <thead> <tr> <th>Toepassing</th> <th>Plafond</th> <th>Wand</th> </tr> </thead> <tbody> <tr> <td>2-punts</td> <td>JA</td> <td>NEE</td> </tr> <tr> <td>4-punts</td> <td>JA</td> <td>JA</td> </tr> <tr> <td>5-punts</td> <td>JA</td> <td>JA</td> </tr> </tbody> </table> | Toepassing | Plafond | Wand | 2-punts | JA | NEE | 4-punts | JA | JA | 5-punts | JA | JA |
| | Toepassing | Plafond | Wand | | | | | | | | | | | | | |
| | 2-punts | JA | NEE | | | | | | | | | | | | | |
| | 4-punts | JA | JA | | | | | | | | | | | | | |
| 5-punts | JA | JA | | | | | | | | | | | | | | |
| 4-punts |  | | | | | | | | | | | | | | | |
| 5-punts: brandwerend |  | | | | | | | | | | | | | | | |
| Keuzetabel bevestiging - Tektalan A2 SmartTec | | | | | | | | | | | | | | | | |
| | | | Brandwerend | | | | | | | | | | | | | |
| Paneeldikte | Standaard binnentoepassing zonder windlast | Standaard buitentoepassing met windlast | REI120* | REI180** | | | | | | | | | | | | |
| ≤ 75 mm | 4 | 4 | 5 | 5 | | | | | | | | | | | | |
| 100 - 225 mm | 2 | 4 | 5 | 5 | | | | | | | | | | | | |
| * Montage met Heraklith® Massieve Slagplug [MSP] op massief beton, geeft een brandstabiliteit van 30 minuten en brandwerendheid van 120 minuten (conform rapport no.: 20859 / 20860) | | | | | | | | | | | | | | | | |
| ** Montage met Heraklith® DDS plus Betonschroef op massief beton, geeft een brandstabiliteit van 30 minuten en brandwerendheid van 180 minuten (conform rapport no.: 20859 / 20860) | | | | | | | | | | | | | | | | |

**Heratekta+ /
Herafoam**

2-punts*

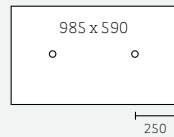

4-punts

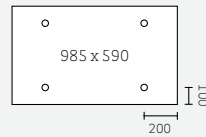
* Bij (binnen) toepassing
zonder windlast

| Toepassing | Plafond | Wand |
|------------|---------|------|
| 2-punts | JA | NEE |
| 3-punts | JA | NEE |
| 4-punts | JA | JA |
| 5-punts | JA | JA |

2-punts

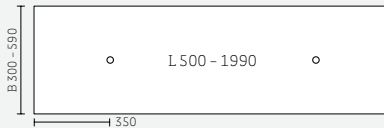

3-punts

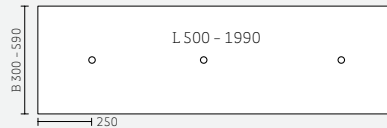

5-punts grootformaat Heratekta+

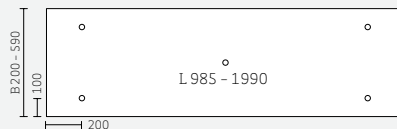
**Keuzetabel bevestiging - Heratekta+ / Herafoam**

| Paneelafmeting | Standaard binnentoepassing zonder windlast | Semi buitentoepassing met windlast |
|---------------------|---|---------------------------------------|
| 985 x 590 | 2 | 4 |
| 1990 x 590 ≤ 80 mm | 3 | 5 |
| 1990 x 590 ≥ 100 mm | 2 | 5 |

■ 7.2.2 HOUTEN REGELWERK / METALEN CD-PROFIELEN

Afbouwpaneel**A2 Afbouwpaneel****Basis**

10-punts: 15 mm paneeldikte

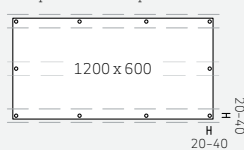

| Toepassing | Plafond | Wand |
|------------|---------|------|
| 6-punts | JA | JA |
| 8-punts | JA | JA |
| 10-punts | JA | JA |

6-punts: 25-35 mm paneeldikte

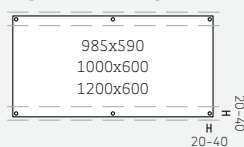

8-punts: Basispaneel 25 mm paneeldikte

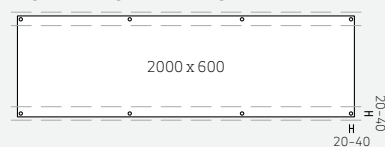
**Tektalan A2
SmartTec**

6-punts

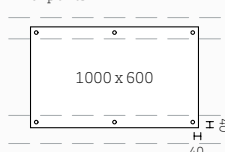

| Toepassing | Plafond | Wand |
|------------|---------|------|
| 6-punts | JA | JA |

Let op: Montage op houten regelwerk / metalen CD-profielen is bij combipanelen uitsluitend mogelijk voor Tektalan A2 SmartTec. Heratekta+ en Herafoam panelen dienen altijd op een massieve ondergrond* te worden gemonteerd.

(*Brandklasse A1 of A2-s1,d0 met een densiteit van 652kg/m3 en een minimale dikte van 9mm)

7.3 BEVESTIGINGSVERBANDEN

De positionering en dimensionering van de verschillende bevestigingspunten, moeten worden toegepast in combinatie met onderstaande bevestigingsverbanden. Alle afmetingen zijn weergegeven in millimeters.

7.3.1 RECHTSTREEKS TEGEN BETON

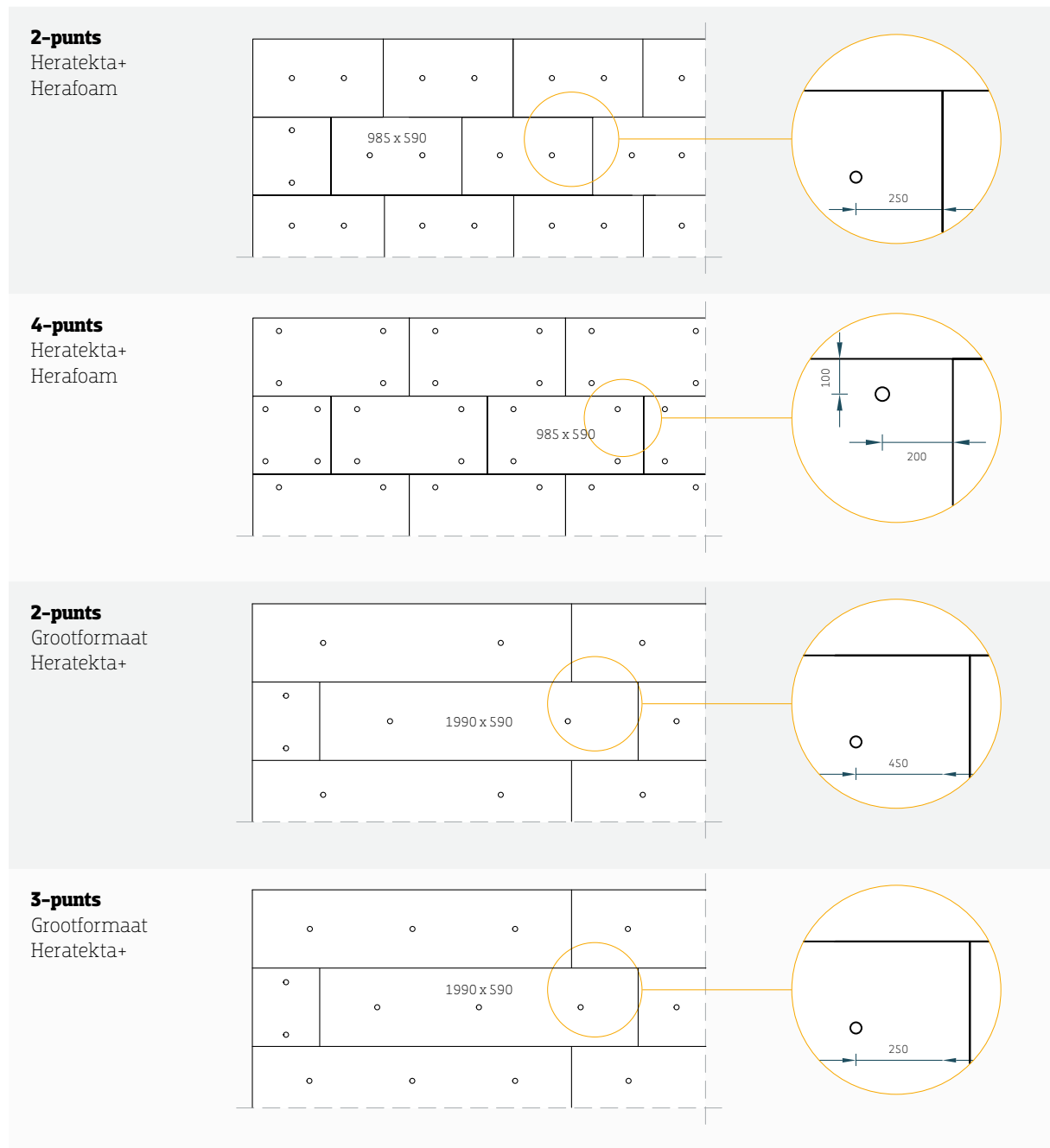

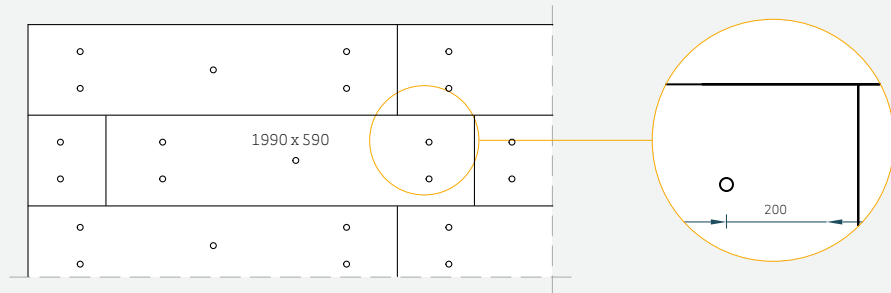
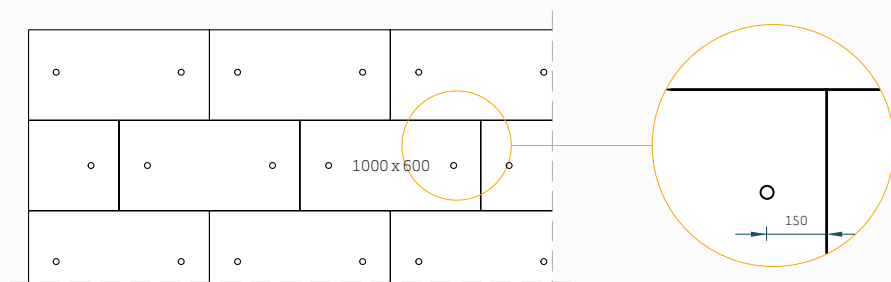
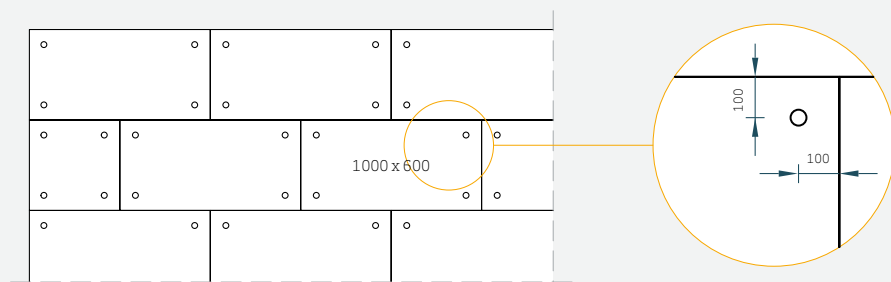
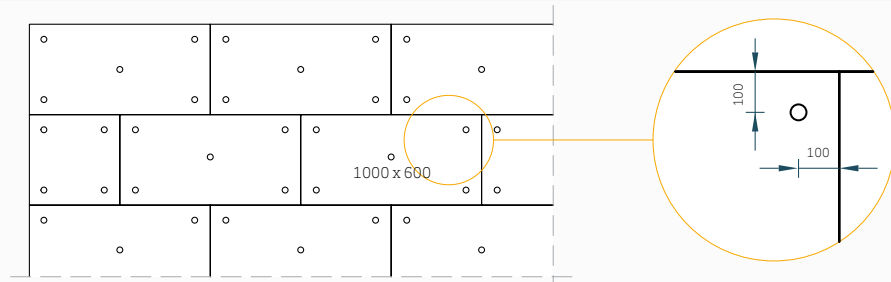
5-puntsGrootformaat
Heratekta+**2-punts**Tektalan A2
SmartTec**4-punts**Tektalan A2
SmartTec**5-punts:
brandwerend**Tektalan A2
SmartTec**6-punts**

A2 Afbouwpaneel

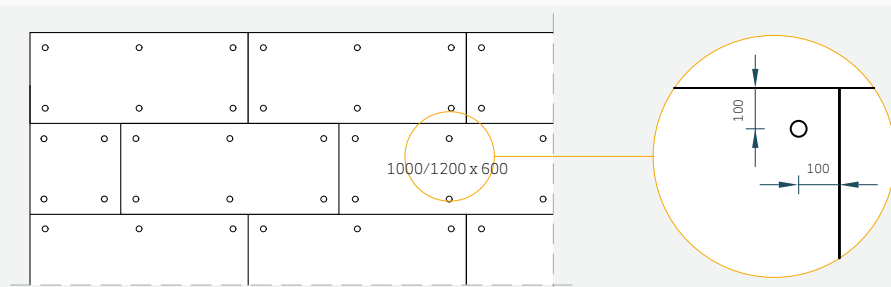

8-punts

Basispaneel

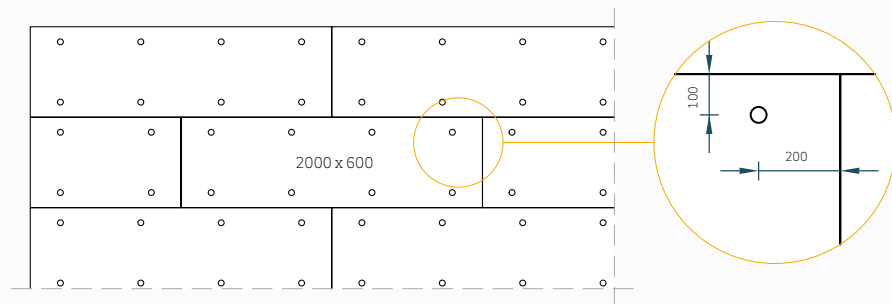
**6-punts**

Afbouwpaneel

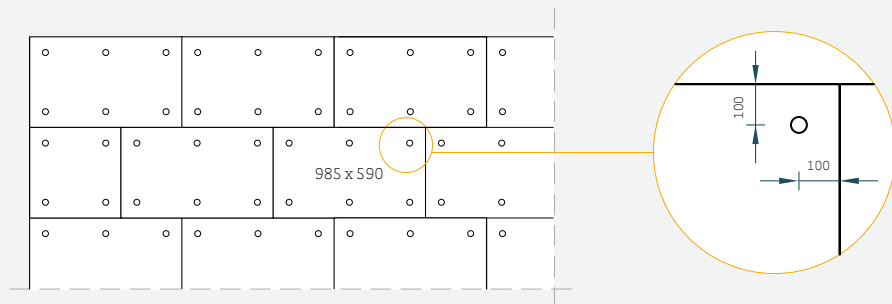

■ 7.3.2 HOUTEN REGELWERK / METALEN CD-PROFIELEN

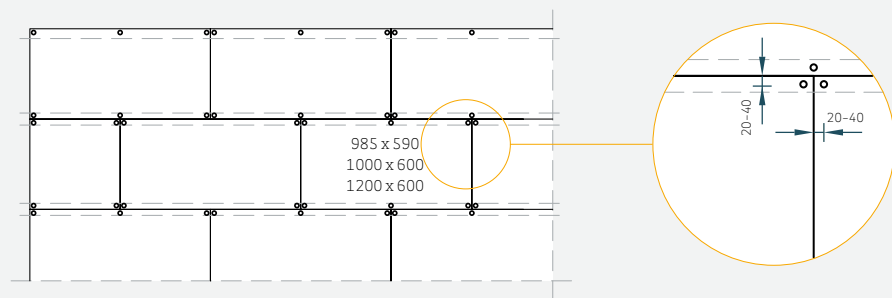
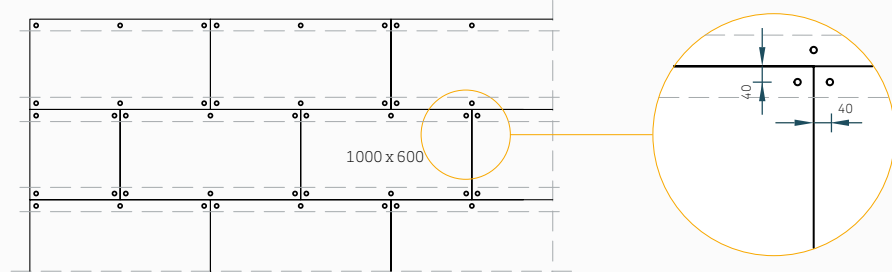
6-puntsAfbouwpaneel
A2 Afbouwpaneel25-35 mm
paneeldikte**6-punts**Tektan A2
SmartTec**10-punts**

A2 Afbouwpaneel

15 mm paneeldikte

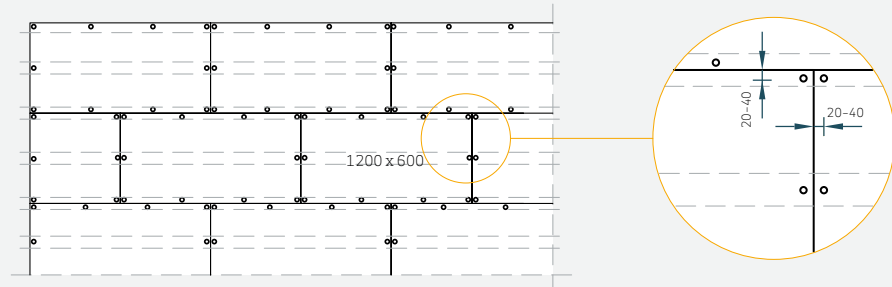

8-punts
Basis

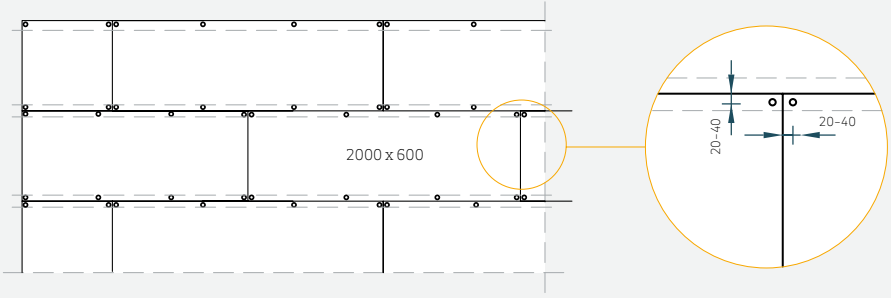

7.4 PASSTUKKEN

7.4.1 MONTAGE TEGEN BETON

Let op!
Gebruik nooit minder dan twee bevestigers per passtuk.

L = Lengte
B = Breedte

8-punts en 6-punts

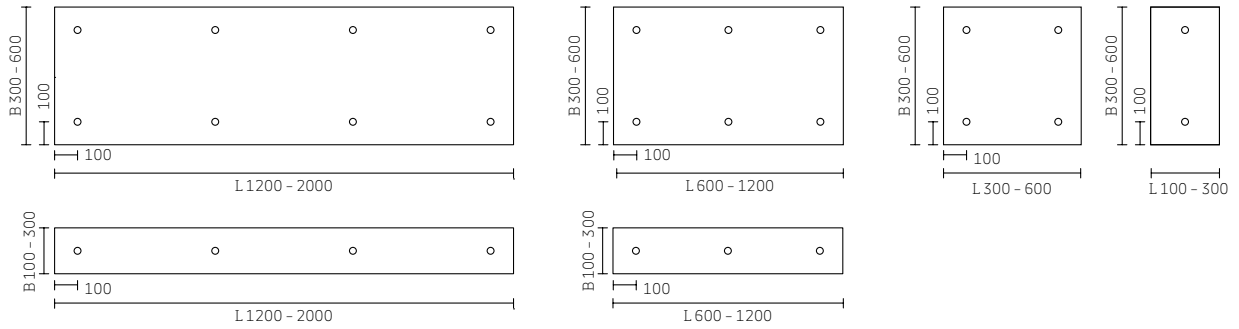

2-punts Tektalan A2 SmartTec

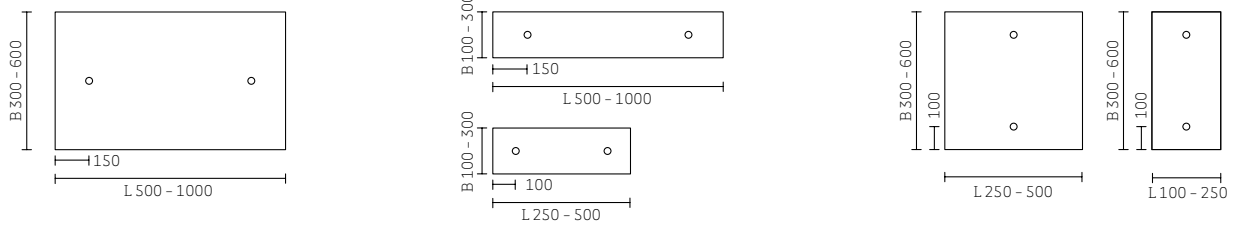

4-punts Tektalan A2 SmartTec

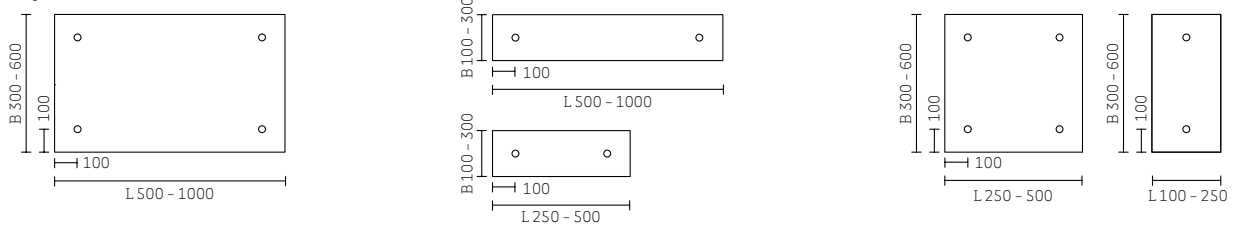

5-punts Tektalan A2 SmartTec

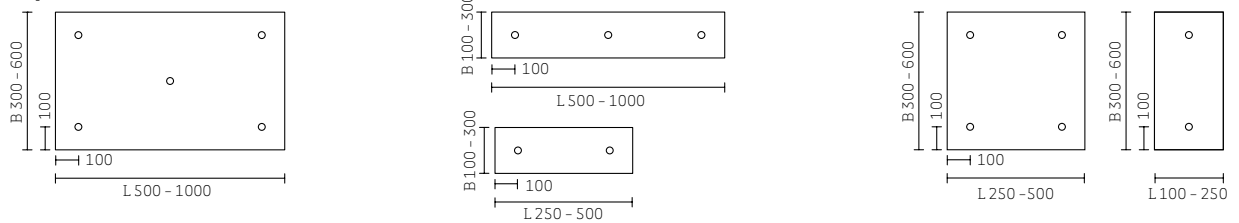

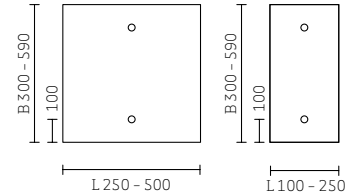
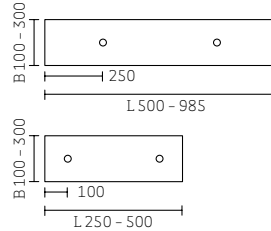
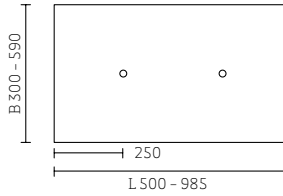
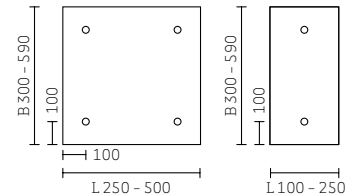
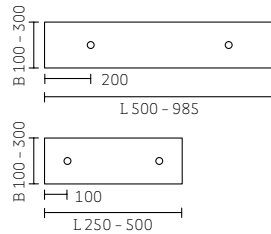
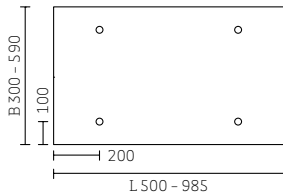
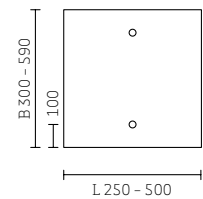
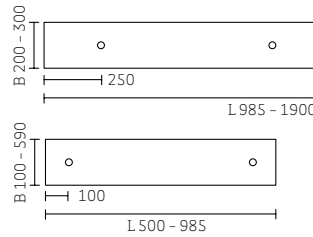
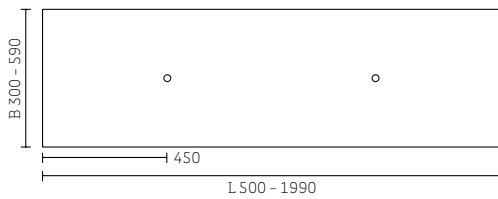
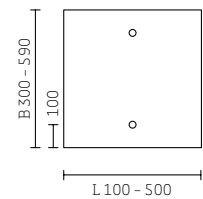
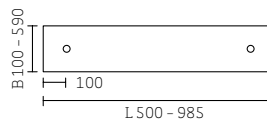
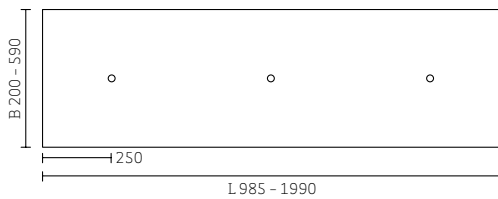
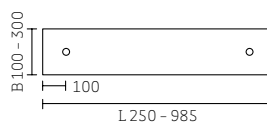
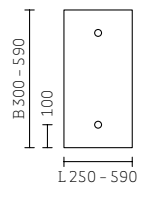
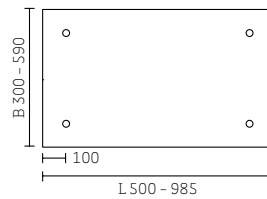
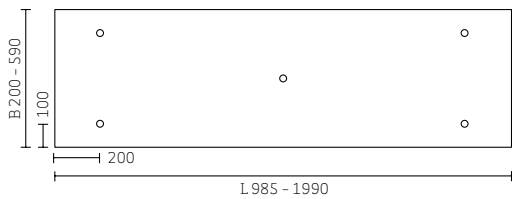
2-punts Heratekta+ & Herafoam**4-punts Heratekta+ & Herafoam****2-punts grootformaat Heratekta+****3-punts grootformaat Heratekta+****5-punts grootformaat Heratekta+**

■ 7.4.2 HOUTEN REGELWERK / CD-PROFIELEN

Massief paneel - 25 t/m 35 mm paneeldikte

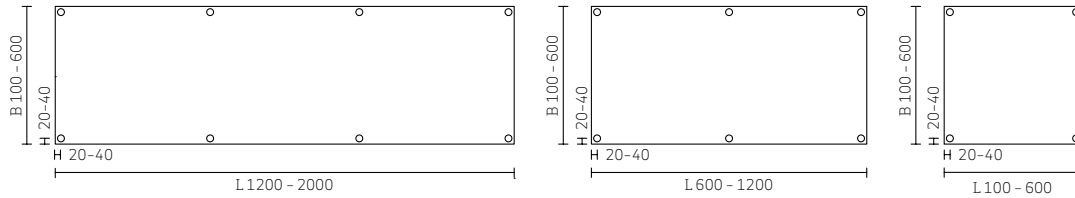

Massief paneel - 15 mm paneeldikte

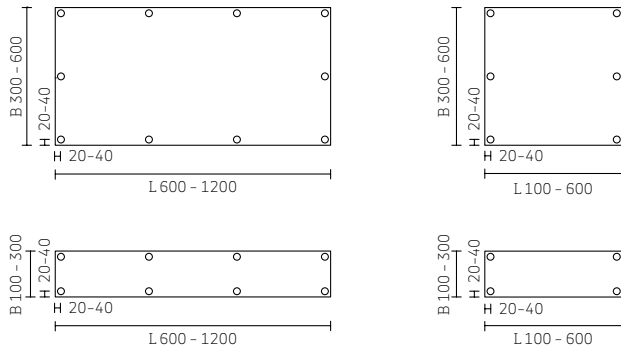

Tektalan A2 SmartTec

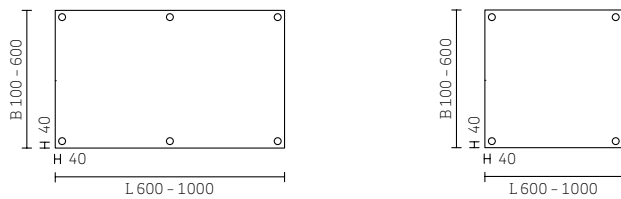

7.5 BRANDWERENDE BEVESTIGING

Houd voor brandwerende toepassingen altijd onderstaande posities van bevestigingspunten en bevestigingsverbanden aan. Denk hierbij ook aan de bijbehorende geschikte ondergrond en bevestigingsmiddelen.

7.5.1 A2 AFBOUWPANEEL (25 MM - REI 60)

Ondergrond

Massief beton (2000-2600 kg/m³)

Brandweerstand

REI 60 [EN 1365-2 / EN 13501-2]

Rapport no.: 16211 [Warringtonfire, te Gent]

Van toepassing op

Heraklith® | A2 Afbouwpaneel

Paneeldikte: 25 mm

Geschikte Heraklith® bevestigingsmiddelen

Heraklith® | DDS *plus* betonschroef

Bevestigingspunten

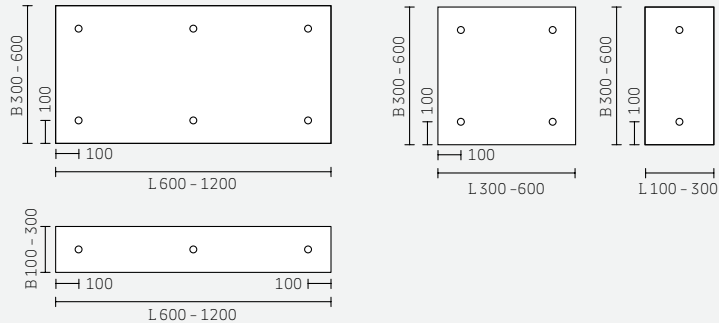

Bevestigingsverband

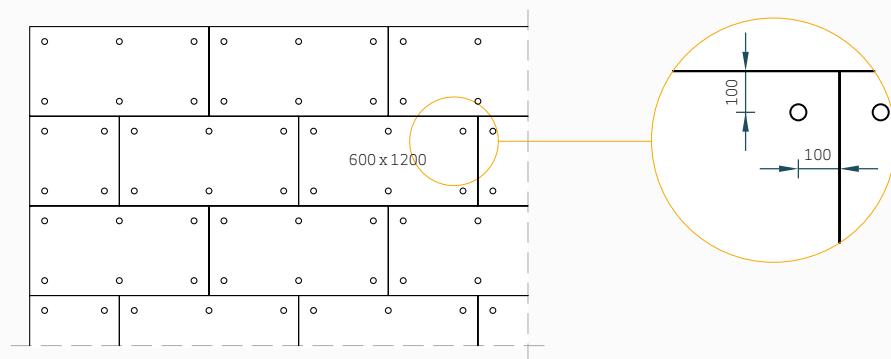

7.5.2 TEKTALAN A2 SMARTTEC (50-225 MM - REI 120-180)

Ondergrond

Massief beton (2000-2600 kg/m³)

Van toepassing op

Heraklith® | Tektalan A2 SmartTec

Paneeldikte: 50 - 225 mm

Geschikte Heraklith® bevestigingsmiddelen

Heraklith® | Massieve slagplug [REI 120]

Heraklith® | DDS *plus* betonschroef [REI 180]

Brandweerstand

Heraklith® | Massieve slagplug:

REI 120 [EN 1365-2 / EN 13501-2]

Rapport no.: 20859 / 20860

Heraklith® | DDS *plus* betonschroef:

REI 180 [EN 1365-2 / EN 13501-2]

Rapport no.: 20859 / 20860

Bevestigingspunten

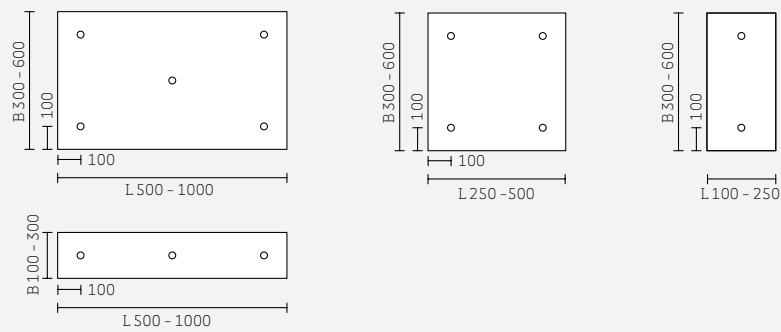

Bevestigingsverband

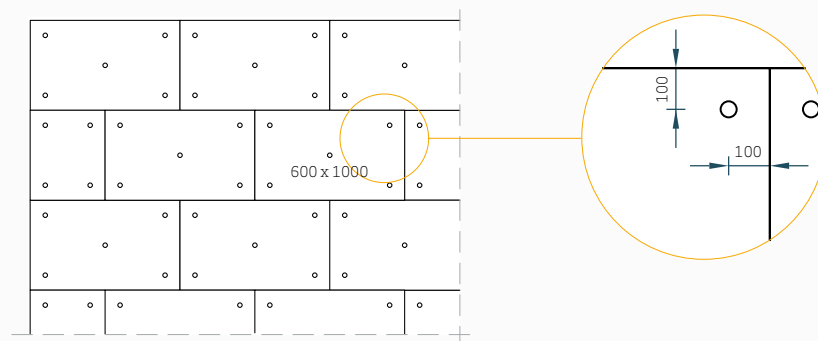

8 MONTAGE

8.1 ALGEMENE INSTRUCTIES



Gebruik waar mogelijk natuurlijke ventilatie tijdens de installatie om de stofniveaus tot een minimum te beperken.



Na contact met het product moet de huid worden gespoeld in koud water om de effecten van mechanische prikkeling te verminderen.



Beperk rechtstreeks contact met de huid om mechanische prikkeling te voorkomen. Draag geschikte ademhalingsbescherming in stoffige omgevingen.



Gebruik waar mogelijk afzuigapparatuur in stoffige omgevingen om de stofniveaus tot een minimum te beperken.



Draag een veiligheidsbril tijdens het werken boven schouderhoogte of in stoffige omgevingen.



Gooi overtollige producten weg volgens de plaatselijke voorschriften.

8.2 BESCHADIGDE PANELEN

Monteer nooit beschadigde panelen. Wanneer het vermoeden bestaat dat panelen beschadigd zijn tijdens productie, moet u dit direct melden aan de verkopende partij waarbij u deze panelen besteld heeft. Zij kunnen in overleg met u bepalen wat de juiste volgende stap is.

8.3 HANTEREN VAN PANELEN

- De panelen met een kantel beweging afnemen van de pallet. Zo voorkomt u dat de panelen beschadigd raken.
- Veeg eventueel los zittende vezels en/of stof af met een zachte borstel.
- Werk altijd met schone handen en schoon gereedschap.

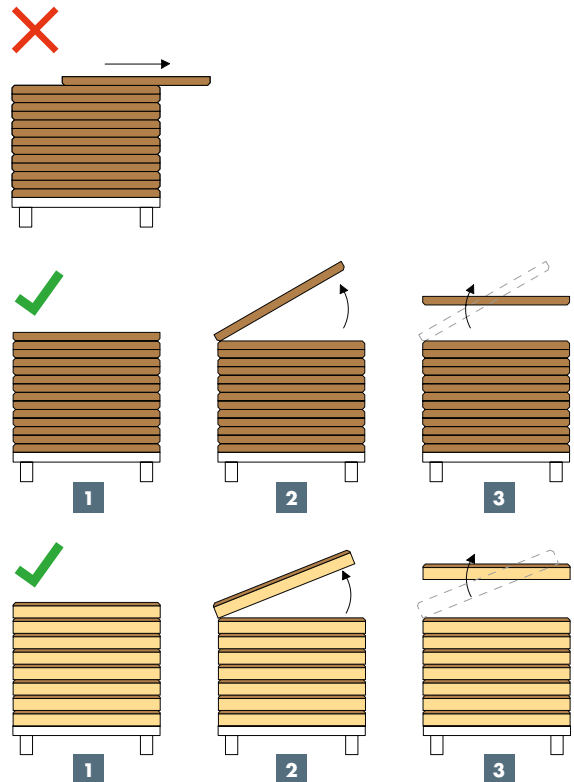

Let op!

Zie hoofdstuk 10 voor het hanteren van gekleurde panelen.

■ 8.4 LEGRICHTING

De gestapelde panelen op de pallet hebben dezelfde productierichting en dienen ook in deze richting verwerkt te worden. Houtwolpanelen bij voorkeur met schuine kanten (facet) uit laten voeren en in halfsteens verband verwerken.

■ 8.5 ZAAGADVIES

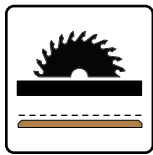

Tafelzaag

- Zagen met zichtzijde van de panelen naar boven gericht
- Aanbevolen zaagblad: Carbide ("widia" blad)

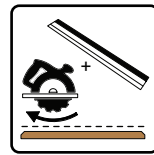

Cirkelzaag (draairichting voorwaarts)

- Maak te allen tijde gebruik van een geleiderail
- Zagen met zichtzijde van de panelen naar boven gericht



Handzaag

- Zagen met zichtzijde van de panelen naar boven gericht
- Vertanding zaagblad dient geschikt te zijn voor hout

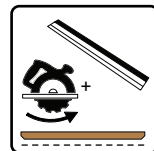

Cirkelzaag (draairichting achterwaarts)

- Maak te allen tijde gebruik van een geleiderail
- Zagen met zichtzijde van de panelen naar onder gericht

----- Zichtzijde paneel

■ 8.6 TEKTALAN A2 SMARTTEC TEGEN BETON

Ondergrond

- Normaal beton (2000-2600 kg/m³)

Geschikte Heraklith® bevestigingsmiddelen

- Massieve slagplug [MSP]
- DDS *plus* Betonschroef
- Unidrive

Veiligheid

Houd altijd de voorgeschreven veiligheidsvoorschriften aan zoals beschreven in paragraaf 8.1.

Gereedschap

- Tafel- of cirkelzaag[ⓐ] met geleiding en zaagdiepte groter dan paneeldikte.
 - Aanbevolen zaagblad: Carbide ("Widia" blad).
- Elektrische slagboor[ⓑ] (Boordiameter afhankelijk van keuze bevestigingsmiddel in paragraaf 7.1).
- Accuboormachine[ⓑ] voor het voorbereiden van de houtwolpanelen.
- Voor DDS *plus* betonschroef en Unidrive: Schroefboormachine met bithouder. Bitmaat: Torx 30.
- Voor Massieve slagplug [MSP]: Boorhamer met 'Montagehulpstuk. (Standaard meegeleverd met Massieve slagpluggen).
- Telescopische bouwstempel[ⓐ].
- Handzaag[ⓐ].
- Overig: rolmaat/digitale afstandsmeter[ⓐ], slaglijn, schragen[ⓐ], boormal[ⓐ].

Twijfels over het juist monteren?

Neem dan altijd eerst contact op met de customer service afdeling, voordat u verder werkt.



Algemeen

- Werk altijd met schone handen en schoon gereedschap.
- Leg nooit gereedschap of ander materiaal op de panelen. Hierdoor kan de zichtzijde beschadigen of kunnen de panelen breken.
- Het aantal bevestigingsmiddelen varieert per paneeltype. Houd altijd het aanbevolen aantal bevestigingsmiddelen aan, zoals voorgeschreven in paragraaf 7.2 en voor passtukken, paragraaf 7.4.

Brandwerendheid

Houd voor brandwerende toepassingen altijd de ondergrond, het aantal en soort bevestigingsmiddelen aan zoals voorgeschreven in paragraaf 7.5.

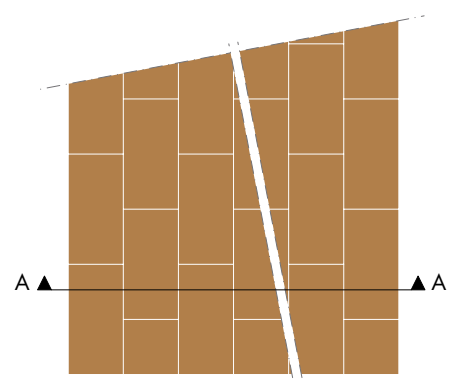

Doorsnede A A

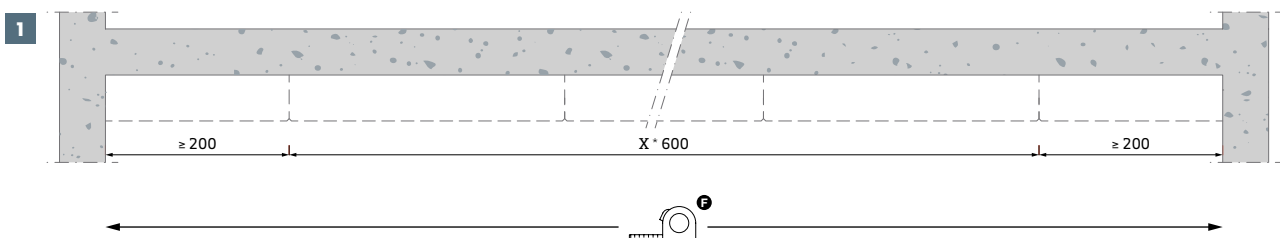

Onderaanzicht plafond

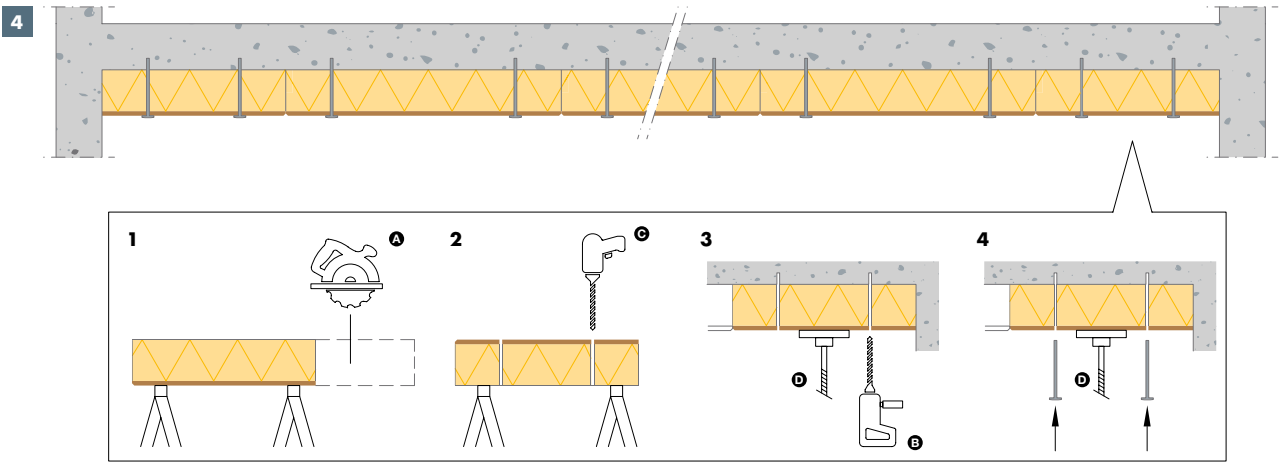
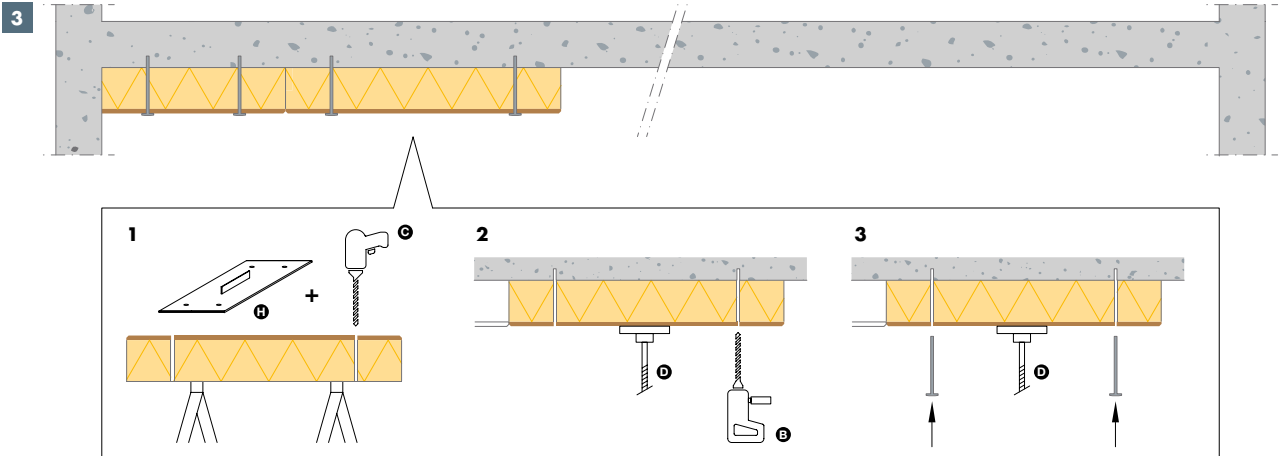
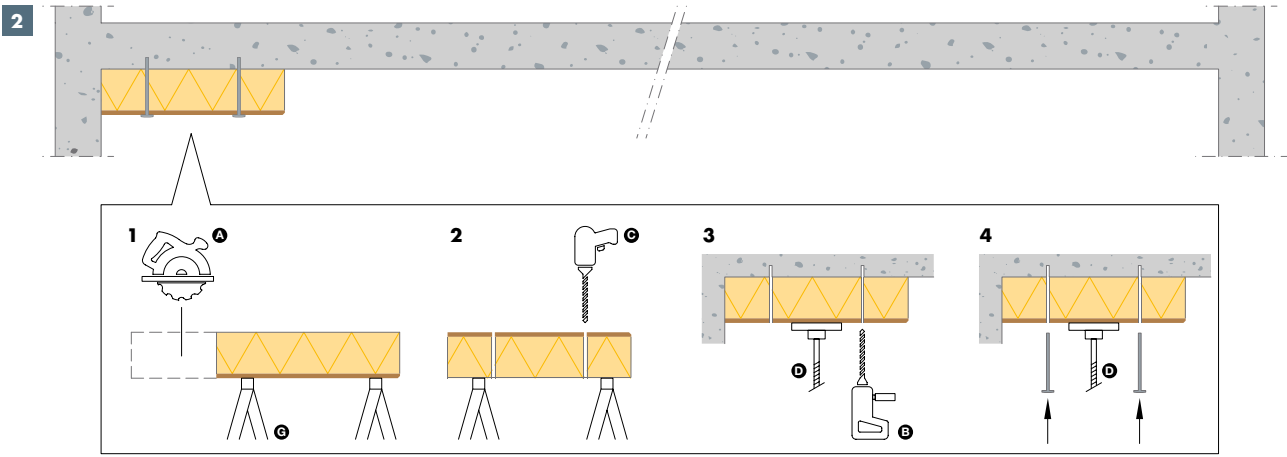

■ 8.6.1 STANDAARD DETAILS TEKTALAN A2 SMARTEC

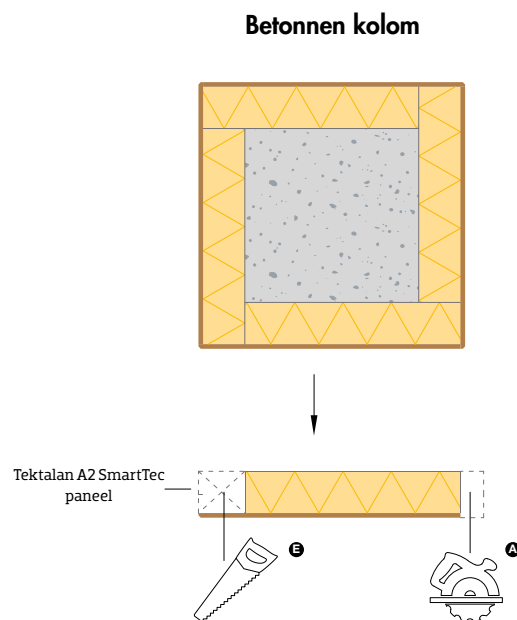
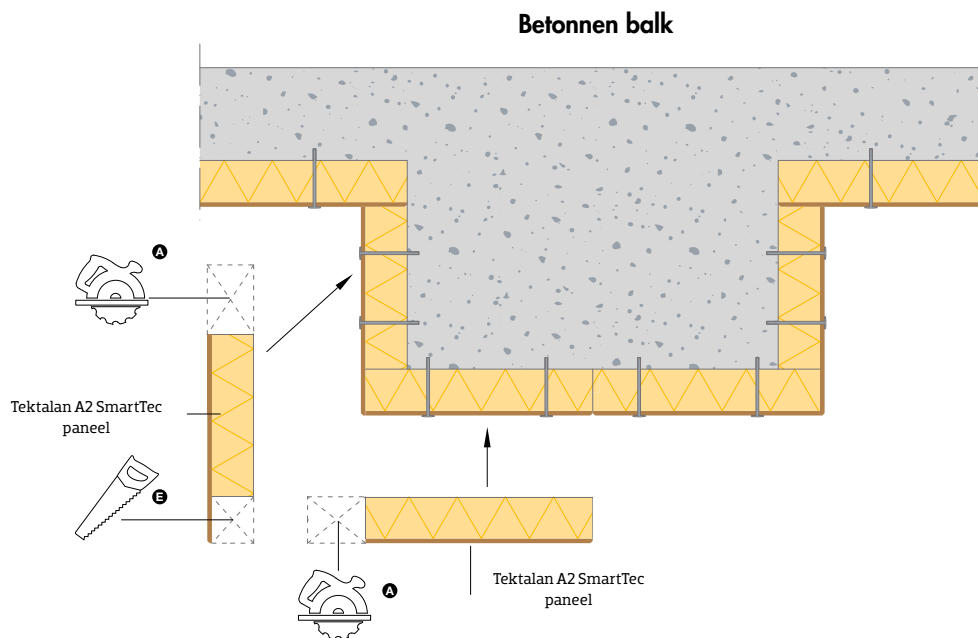

8.7 HERATEKTA+ & HERAFOAM TEGEN BETON

Ondergrond

- Normaal beton (2000-2600 kg/m³)

Geschikte Heraklith® bevestigingsmiddelen

- Massieve slagplug [MSP]
- DDS *plus* Betonschroef
- Unidrive

Veiligheid

Houd altijd de voorgeschreven veiligheidsvoorschriften aan zoals beschreven in paragraaf 8.1.

Gereedschap

- Tafel- of cirkelzaag[Ⓔ] met geleiding en zaagdiepte groter dan paneeldikte.
 - Aanbevolen zaagblad: Carbide ("Widia" blad).
- Elektrische slagboor[Ⓔ] (Boordiameter afhankelijk van keuze bevestigingsmiddel in paragraaf 7.1).
- Accuboormachine[Ⓔ] voor het voorboren van de houtwolpanelen.
- Voor DDS *plus* betonschroef en Unidrive: Schroefboormachine met bithouder. Bitmaat: Torx 30.
- Voor Massieve slagplug [MSP]: Boorhamer met 'Montagehulpstuk. (Standaard meegeleverd met Massieve slagpluggen).
- Telescopische bouwstempel[Ⓔ].
- Handzaag[Ⓔ].
- Overig: rolmaat/digitale afstandsmeter[Ⓔ], slaglijn, schragen[Ⓔ].

Twijfels over het juist monteren?

Neem dan altijd eerst contact op met de customer service afdeling, voordat u verder werkt.



Algemeen

- Werk altijd met schone handen en schoon gereedschap.
- Leg nooit gereedschap of ander materiaal op de panelen. Hierdoor kan de zichtzijde beschadigen of kunnen de panelen breken.
- Het aantal bevestigingsmiddelen varieert per paneeltype. Houd altijd het aanbevolen aantal bevestigingsmiddelen aan, zoals voorgeschreven in paragraaf 7.2 en voor passtukken, paragraaf 7.4.

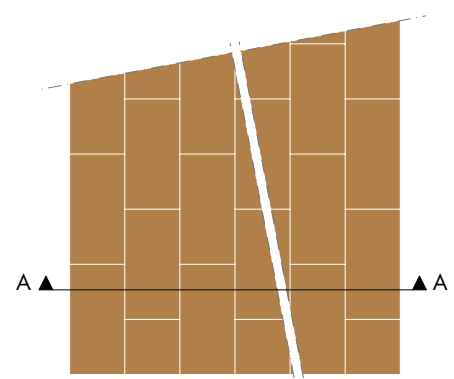

Doorsnede A A

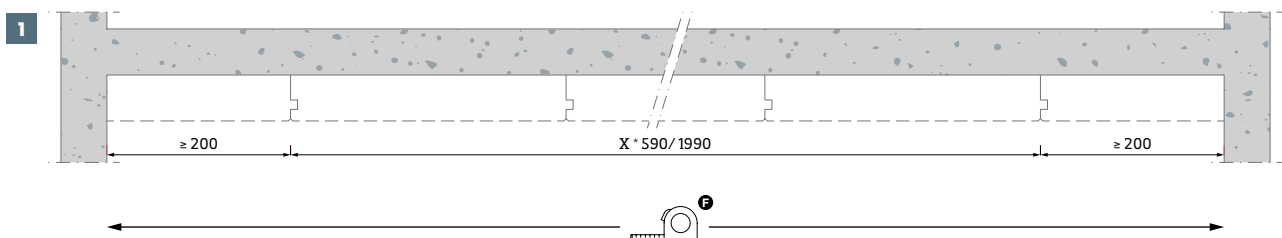

Onderaanzicht plafond

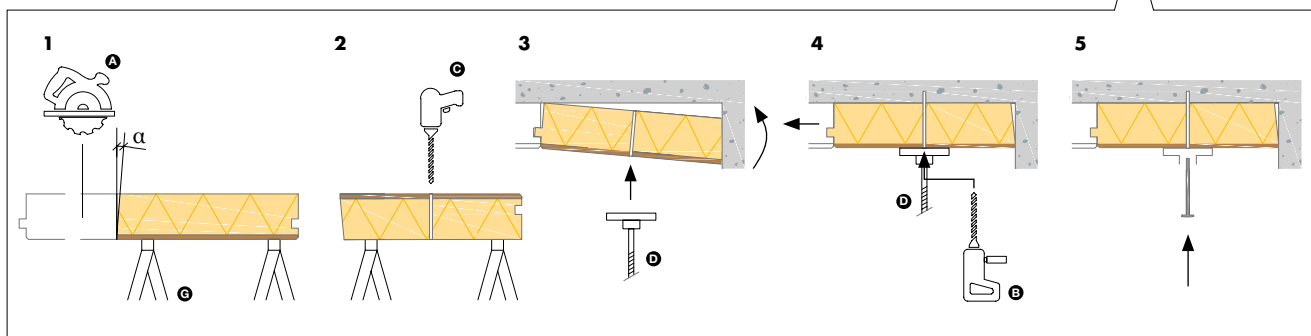
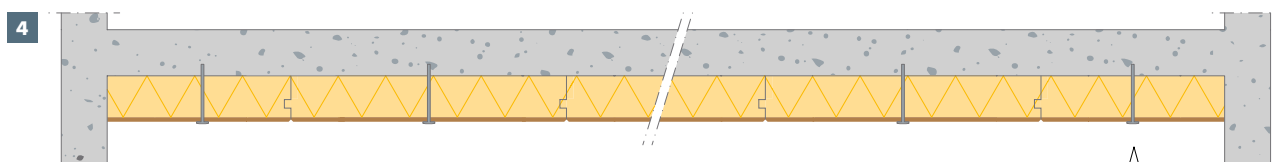
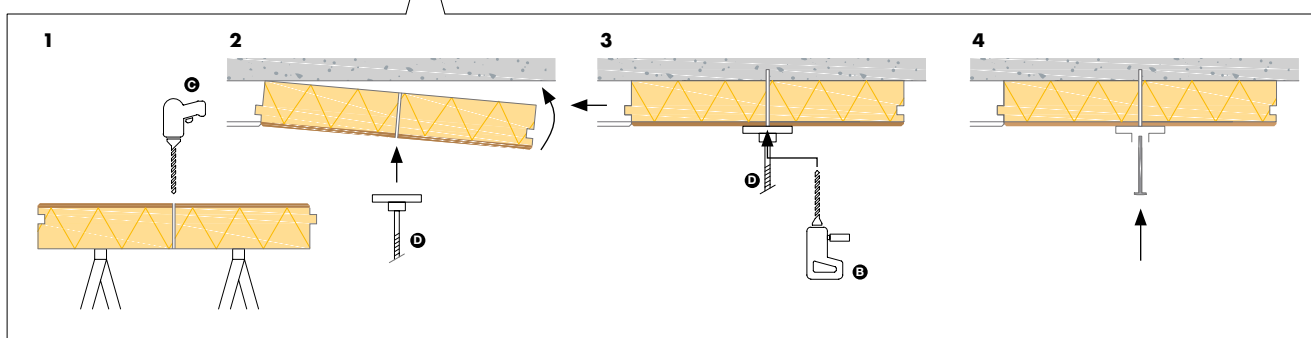
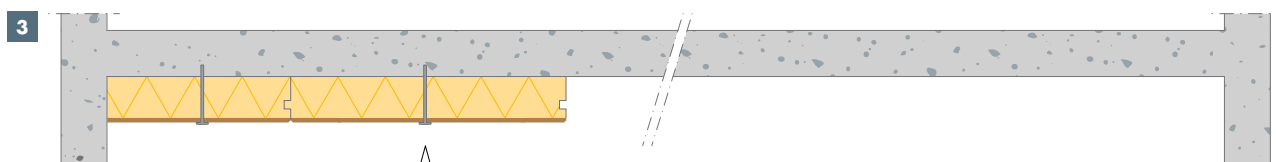
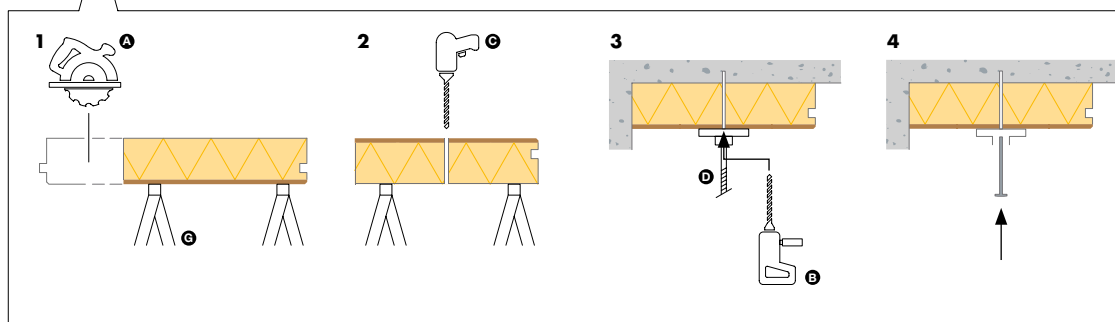
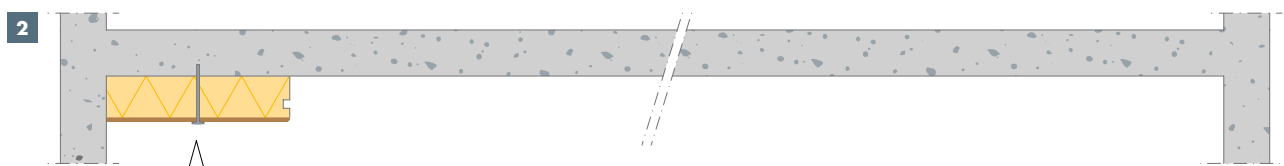

■ 8.7.1 STANDAARD DETAILS HERATEKTA+

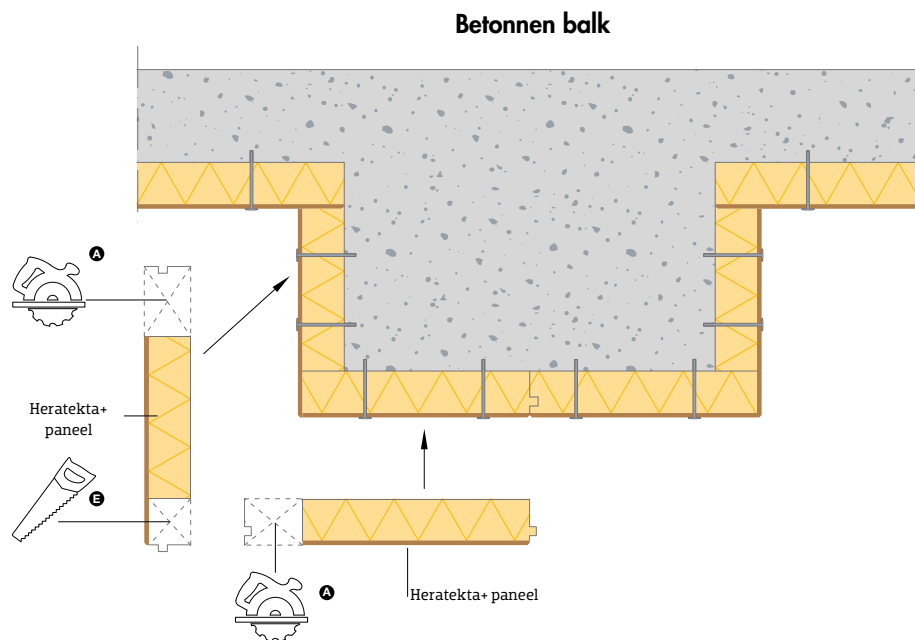
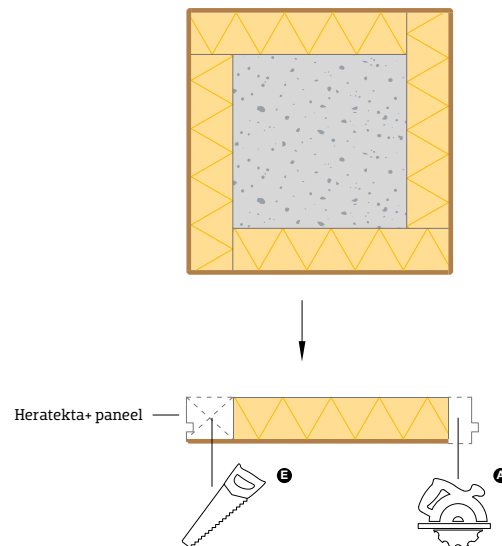
**Betonnen kolom**

■ 8.8 SLUITSTRIP

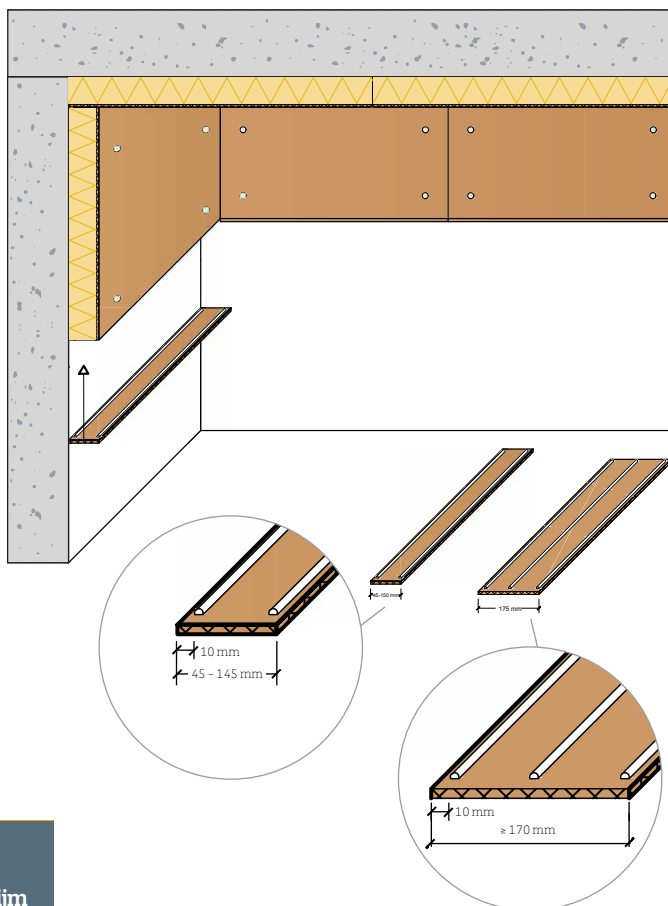
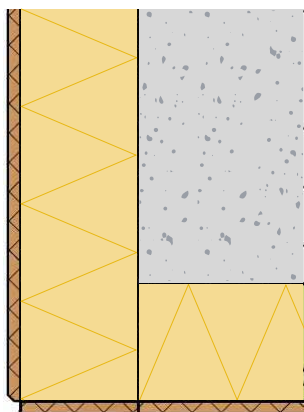

Aanbevolen lijm

Niet brandwerend (EPS/PIR): High Tack Montagelijm
Brandwerend (Steenwol): Silicaatlijm

Lijminstructie

Breng de lijm in een golfbeweging aan op de achterzijde van de sluitstrip en druk de gelijkde zijde goed aan tegen de af te werken kant van het paneel.

Wij adviseren u om spuitbusjes Heraklith® verf mee te bestellen als u de perfecte eindafwerking voor uw opdrachtgever wilt realiseren.

Let op

Onze sluitstrips spuiten we alleen op het grote vlak fabrieksmatig. De zijkantjes zijn dan ook onbehandeld.

■ 8.9 MASSIEVE PANELEN TEGEN BETON

Ondergrond

- Normaal beton (2000-2600 kg/m³)

Van toepassing op

- Afbouwpaneel
- A2 Afbouwpaneel
- Basis

Geschikte Heraklith® bevestigingsmiddelen

- Massieve slagplug [MSP]
- DDS *plus* Betonschroef
- Unidrive

Veiligheid

Houd altijd de voorgeschreven veiligheidsvoorschriften aan zoals beschreven in paragraaf 8.1.

Gereedschap

- Tafel- of cirkelzaag[ⓐ] met geleiding en zaagdiepte groter dan paneeldikte.
 - Aanbevolen zaagblad: Carbide ("Widia" blad).
- Elektrische slagboor[ⓑ] (Boordiameter afhankelijk van keuze bevestigingsmiddel in paragraaf 7.1).
- Accuboormachine[ⓑ] voor het voorbereiden van de houtwolpanelen.
- Voor DDS *plus* betonschroef en Unidrive: Schroefboormachine met bithouder. Bitmaat: Torx 30.
- Voor Massieve slagplug [MSP]: Boorhamer met 'Montagehulpstuk. (Standaard meegeleverd met Massieve slagpluggen).
- Telescopische bouwstempel[ⓑ].
- Handzaag[ⓐ].
- Overig: rolmaat/digitale afstandsmeter[ⓑ], slaglijn[ⓐ], schragen[ⓐ], boormal[ⓐ].

Twijfels over het juist monteren?

Neem dan altijd eerst contact op met de customer service afdeling, voordat u verder werkt.

Doorsnede A A

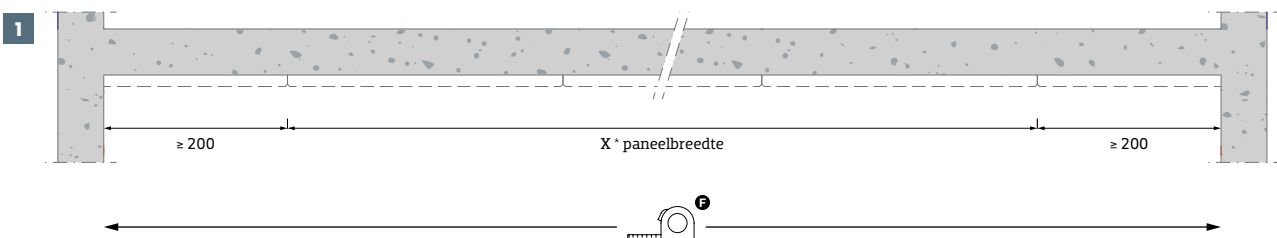

Algemeen

- Werk altijd met schone handen en schoon gereedschap.
- leg nooit gereedschap of ander materiaal op de panelen. Hierdoor kan de zichtzijde beschadigen of kunnen de panelen breken.
- Het aantal bevestigingsmiddelen varieert per paneeltype. Houd altijd het aanbevolen aantal bevestigingsmiddelen aan, zoals voorgeschreven in paragraaf 7.2 en voor passtukken, paragraaf 7.4.

Brandwerendheid

Houd voor brandwerende toepassingen altijd de ondergrond, het aantal en soort bevestigingsmiddelen aan zoals voorgeschreven in paragraaf 7.5.

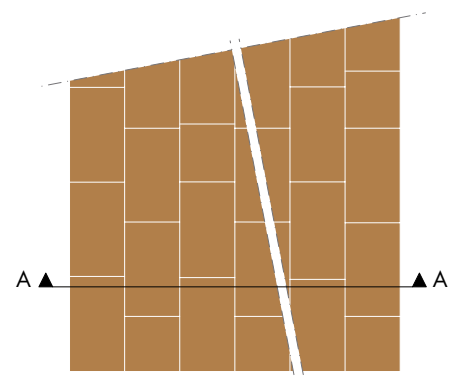

Onderaanzicht plafond

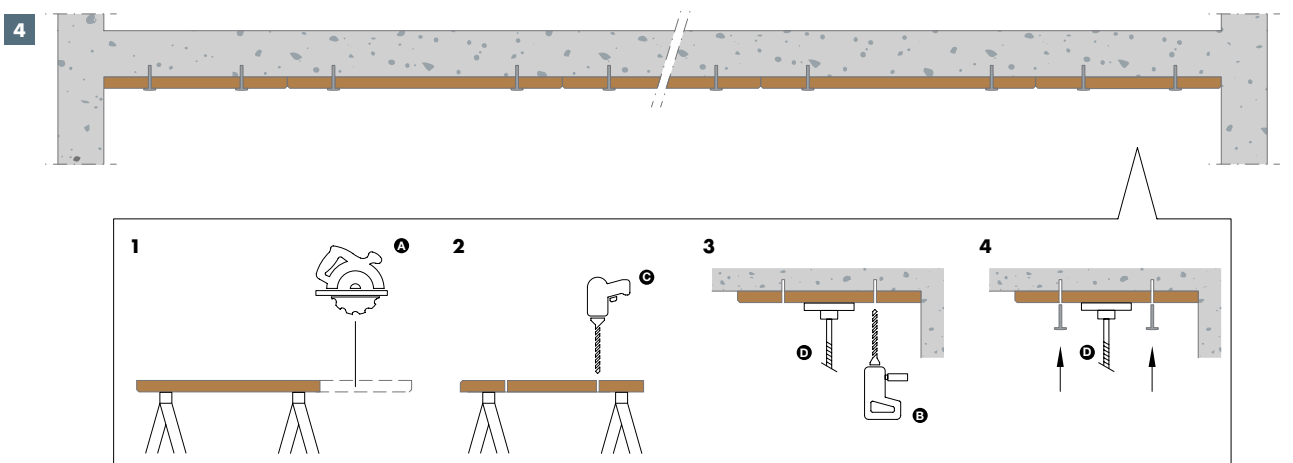
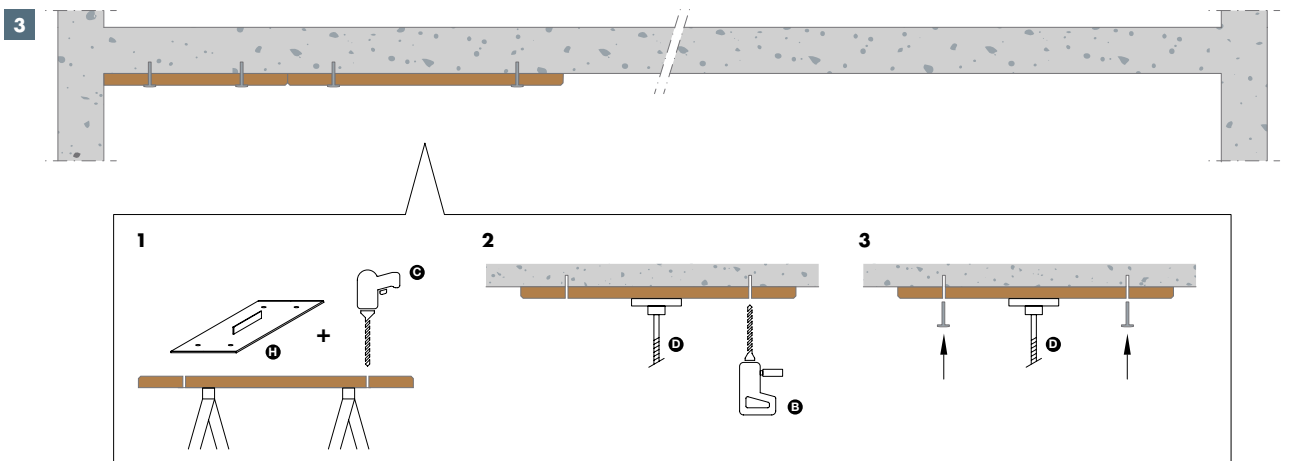
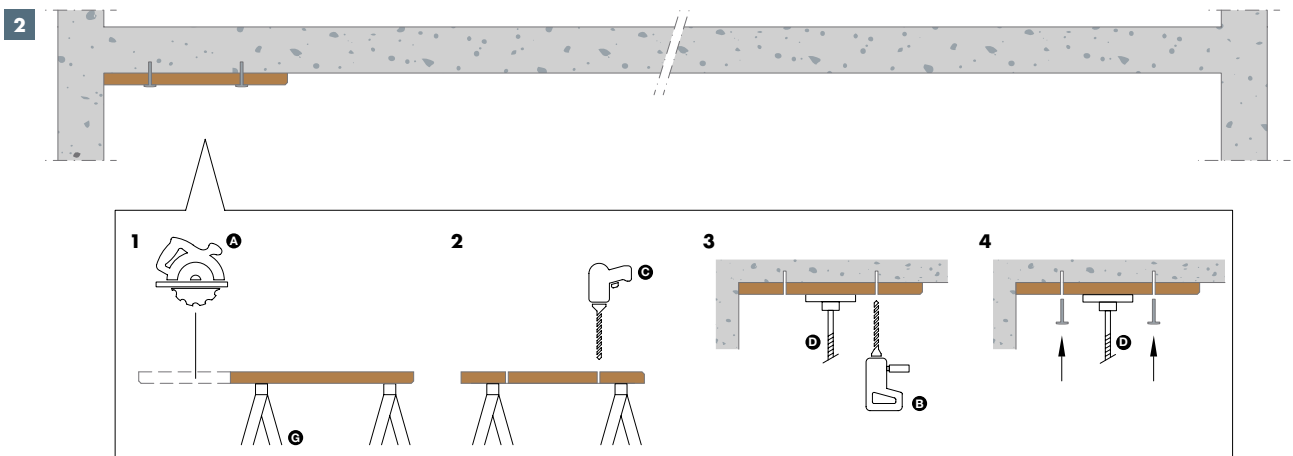

■ 8.10 MASSIEVE PANELEN TEGEN HOUTEN REGELWERK

Van toepassing op

- Afbouwpaneel
- A2 Afbouwpaneel
- Basis

Geschikte Herakliith® bevestigingsmiddelen

- Unidrive

Veiligheid

Houd altijd de voorgeschreven veiligheidsvoorschriften aan zoals beschreven in paragraaf 8.1.

Gereedschap

- Tafel- of cirkelzaag[Ⓐ] met geleiding en zaagdiepte groter dan paneeldikte.
 - Aanbevolen zaagblad: Carbide ("Widia" blad).
- Schroefboormachine[Ⓐ].
- Telescopische bouwstempel[Ⓐ].
- Handzaag[Ⓐ].
- Overig: rolmaat/digitale afstandsmaat[Ⓐ], schragen[Ⓐ].



Algemeen

- Werk altijd met schone handen en schoon gereedschap.
- Leg nooit gereedschap of ander materiaal op de panelen. Hierdoor kan de zichtzijde beschadigen of kunnen de panelen breken.
- Het aantal bevestigingsmiddelen varieert per paneeltype. Houd altijd het aanbevolen aantal bevestigers aan, zoals voorgeschreven in paragraaf 7.2 en voor passtukken, paragraaf 7.4.

Let op!

Houd rekening met toleranties in paneelafmetingen bij voormonteren regelwerk.

Twijfels over het juist monteren?

Neem dan altijd eerst contact op met de customer service afdeling, voordat u verder werkt.

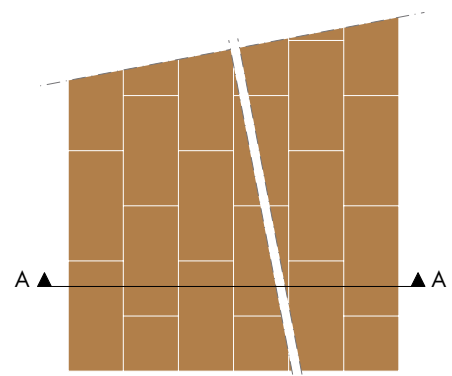

Doorsnede A A

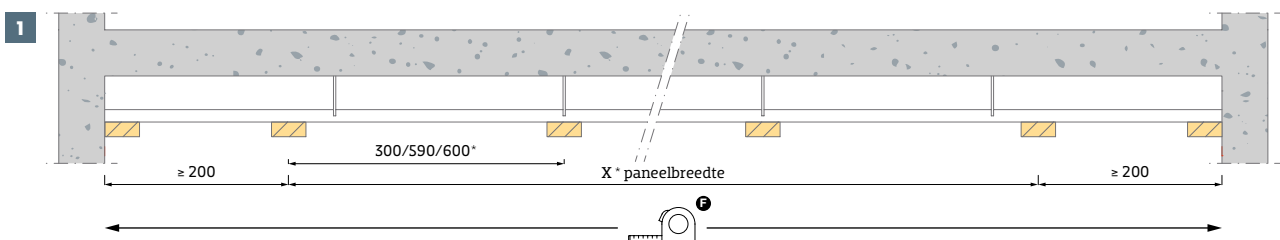

* A2 Afbouwpaneel paneeldikte 15 (mm): h.o.h. 300mm
 A2 Afbouwpaneel paneeldikte 25-35 (mm): h.o.h. 600mm
 Afbouwpaneel paneeldikte 25 (mm): h.o.h. 590 mm
 Houd rekening met toleranties in paneelafmetingen bij voormonteren regelwerk.

Onderaanzicht plafond

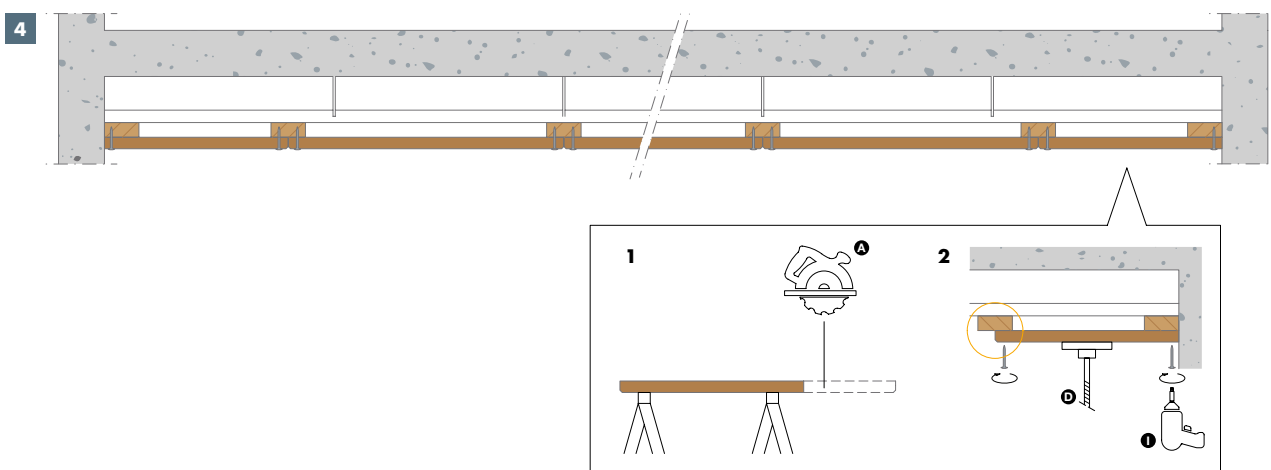
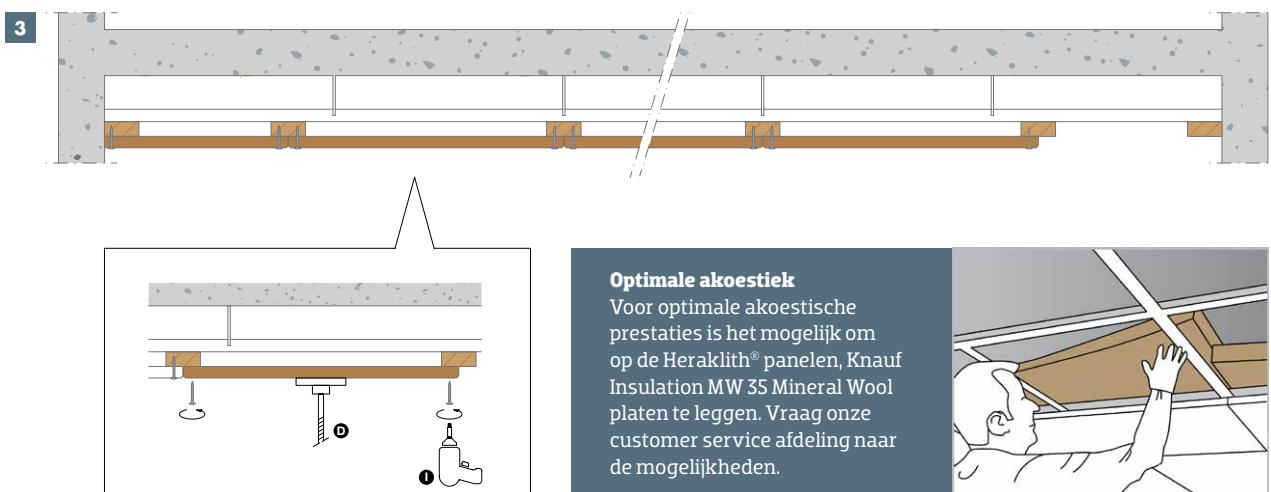
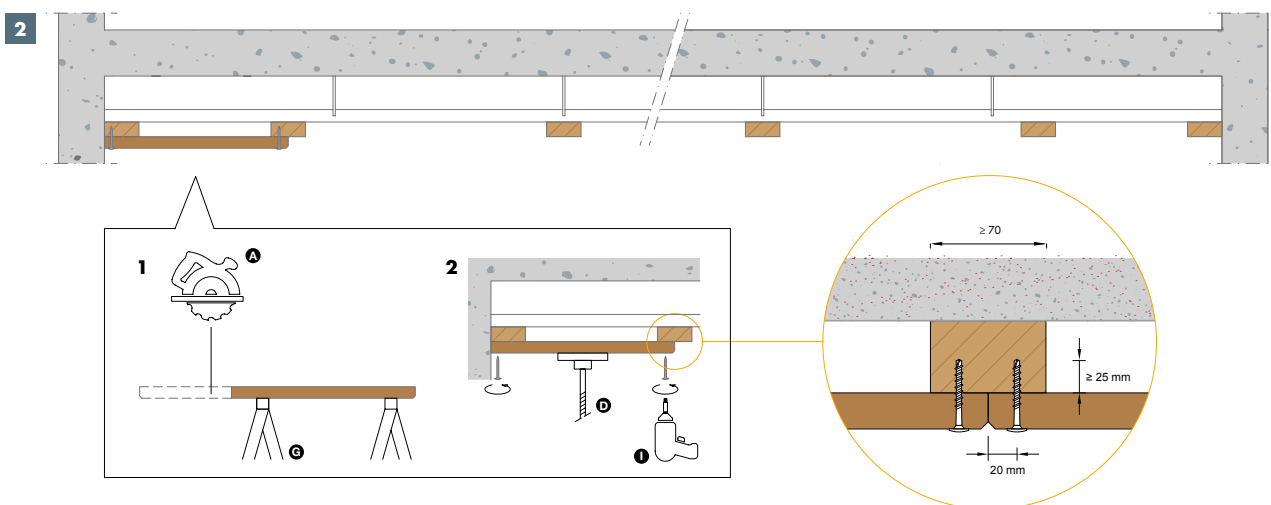

8.11 MASSIEVE PANELEN TEGEN METALEN CD-PROFIELEN

Van toepassing op

- Afbouwpaneel
- A2 Afbouwpaneel
- Basis

Geschikte Herakliith® bevestigingsmiddelen

- Unidrive

Veiligheid

Houd altijd de voorgeschreven veiligheidsvoorschriften aan zoals beschreven in paragraaf 8.1.

Gereedschap

- Tafel- of cirkelzaag[Ⓐ] met geleiding en zaagdiepte groter dan paneeldikte.
 - Aanbevolen zaagblad: Carbide ("Widia" blad).
- Schroefboormachine[Ⓛ].
- Telescopische bouwstempel[Ⓛ].
- Handzaag[Ⓔ].
- Overig: rolmaat/digitale afstandsmaat[Ⓔ], slaglijn, schragen[Ⓔ].



Algemeen

- Werk altijd met schone handen en schoon gereedschap.
- Leg nooit gereedschap of ander materiaal op de panelen. Hierdoor kan de zichtzijde beschadigen of kunnen de panelen breken.
- Het aantal bevestigingsmiddelen varieert per paneeltype. Houd altijd het aanbevolen aantal bevestigingsmiddelen aan, zoals voorgeschreven in paragraaf 7.2 en voor passtukken, paragraaf 7.4.

Let op!

Houd rekening met toleranties in paneelafmetingen bij voormonteren regelwerk.

Twijfels over het juist monteren?

Neem dan altijd eerst contact op met de customer service afdeling, voordat u verder werkt.

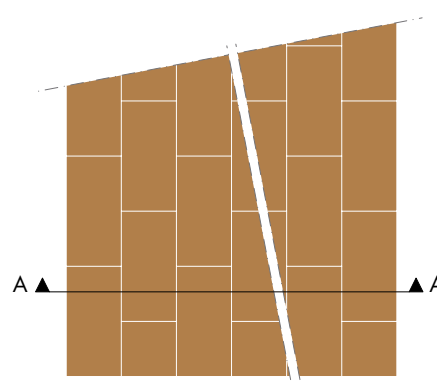

Doorsnede A A

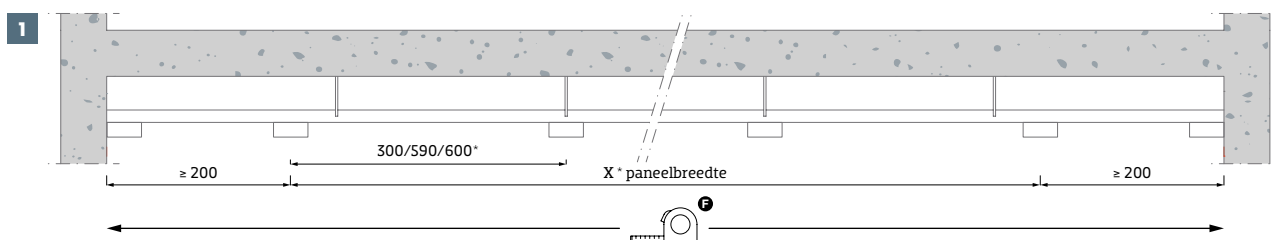

Onderaanzicht plafond

* A2 Afbouwpaneel paneeldikte 15 (mm): h.o.h. 300mm

A2 Afbouwpaneel paneeldikte 25-35 (mm): h.o.h. 600mm

Afbouwpaneel paneeldikte 25 (mm): h.o.h. 590 mm

Houd rekening met toleranties in paneelafmetingen bij voormonteren regelwerk.

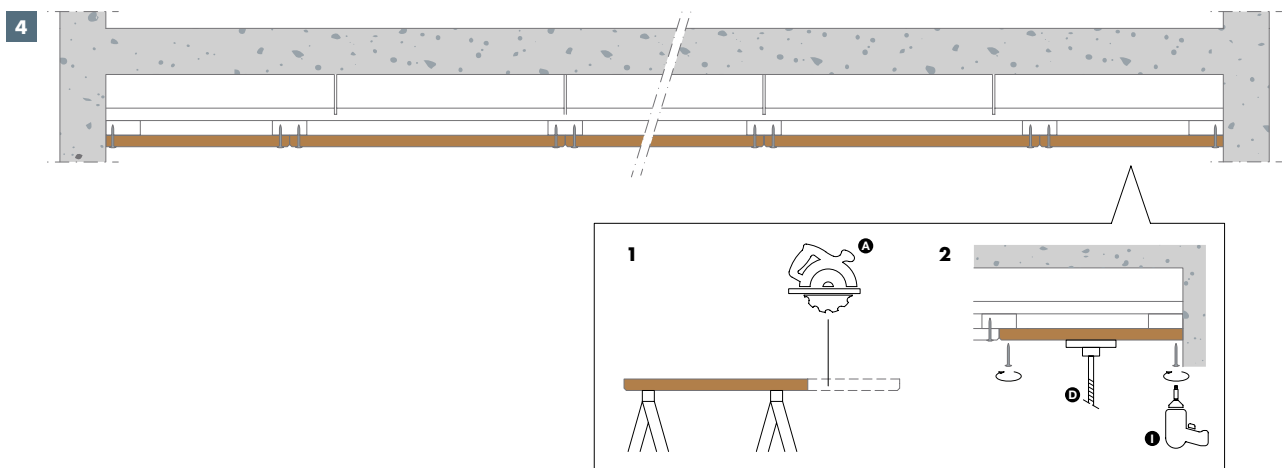
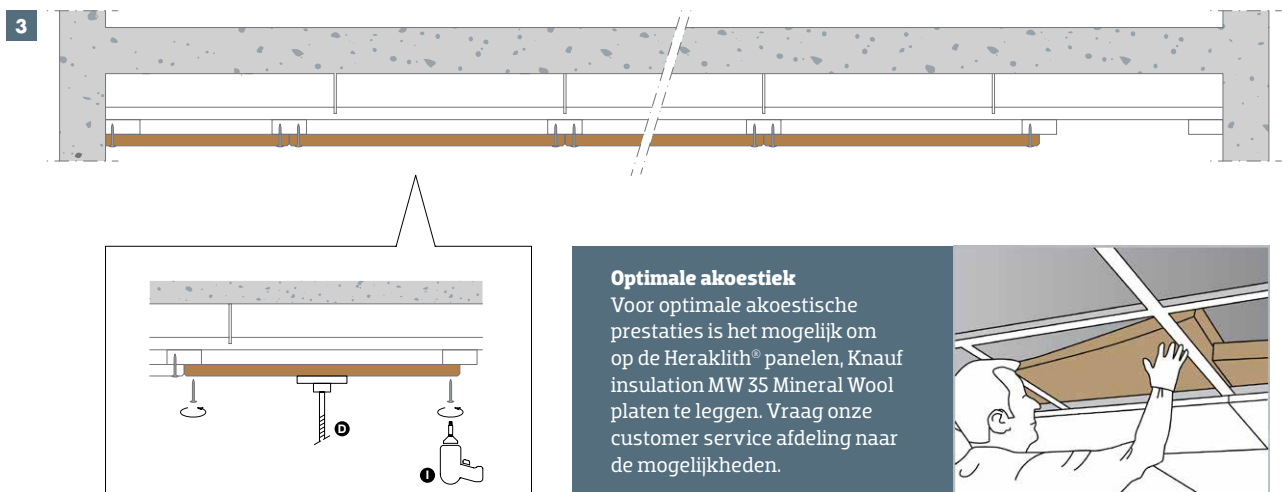
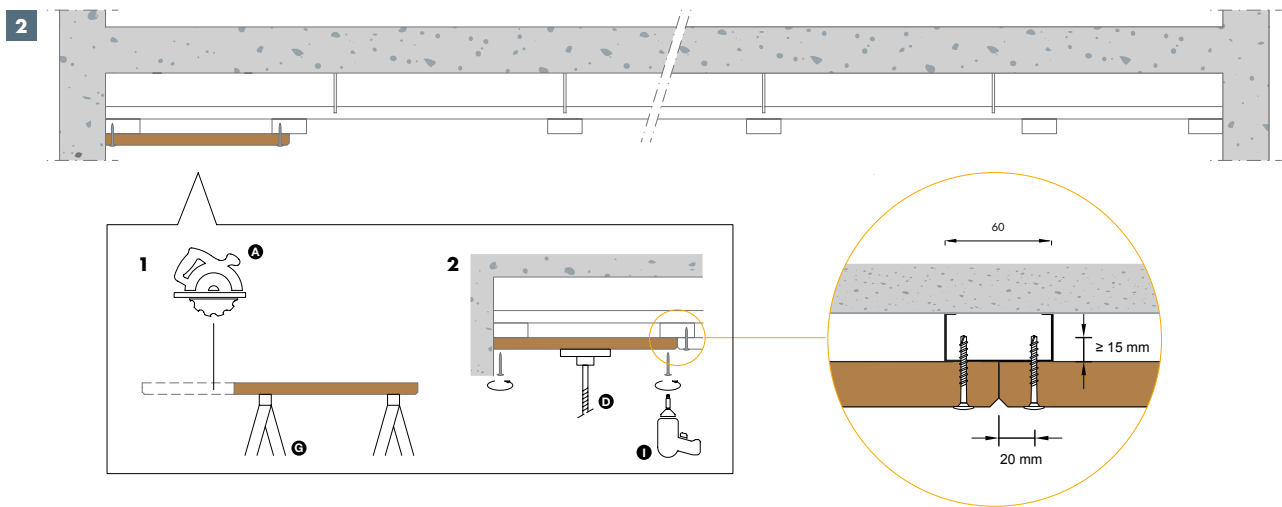

8.12 MASSIEVE PANELEN IN EEN GRID PLAFONDSYSTEEM

Systeem uitgangspunt

Voor deze standaard situatie is uitgegaan van een Richter systeem met T24/38 hoofd- en T24/33 dwarsprofielen.

Van toepassing op

A2 Afbouwpaneel 25 mm, inlegpaneel

Veiligheid

Houd altijd de voorgeschreven veiligheidsvoorschriften aan zoals beschreven in paragraaf 8.1.

Gereedschap

- Tafel- of cirkelzaag^a met geleiding en zaagdiepte groter dan paneeldikte.
 - Aanbevolen zaagblad: Carbide ("Widia" blad).
- Handzaag^b.
- Overig: rolmaat/digitale afstandsmeter^c, schragen^d.

Algemeen

- Werk altijd met schone handen en schoon gereedschap.
- Leg nooit gereedschap of ander materiaal op de panelen. Hierdoor kan de zichtzijde beschadigen of kunnen de panelen breken.



Randafwerking inlegpanelen [S4]

Inlegpanelen zijn uitgevoerd met rechte kanten en een ingefreesde bovenrand voor een juiste passing in het systeemplafond.

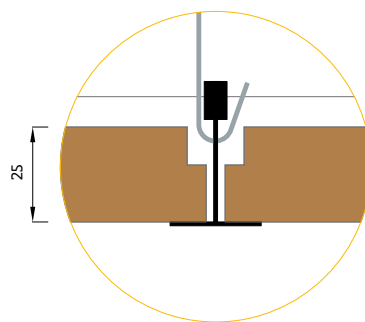

Twijfels over het juist monteren?

Neem dan altijd eerst contact op met de customer service afdeling, voordat u verder werkt.

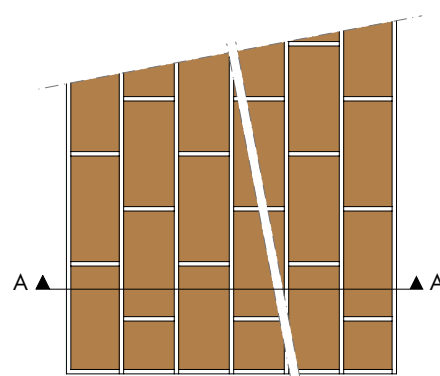

Doorsnede A A

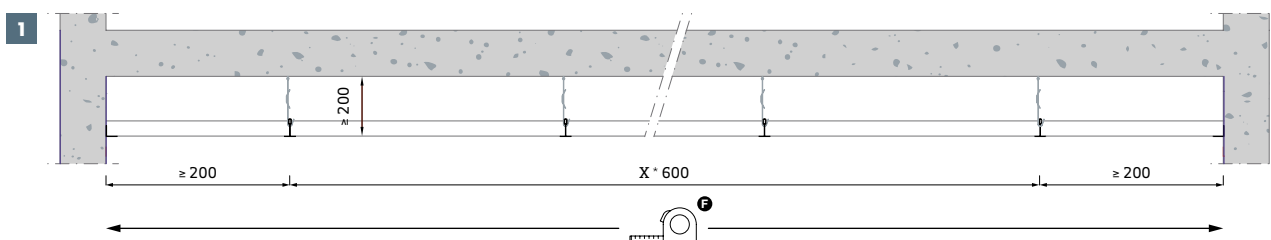

Onderaanzicht plafond

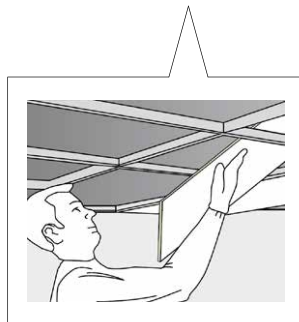
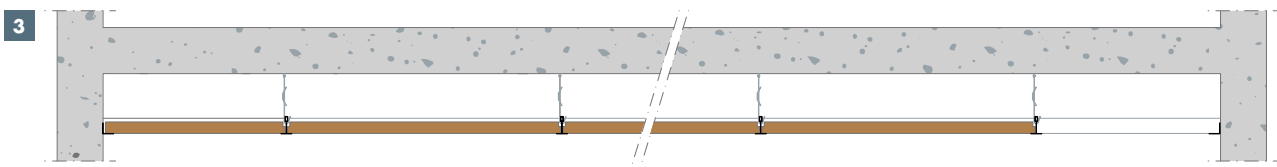
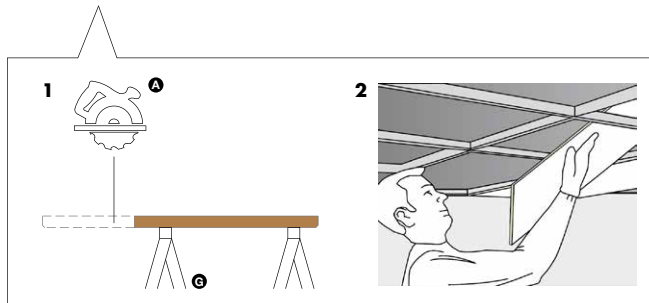
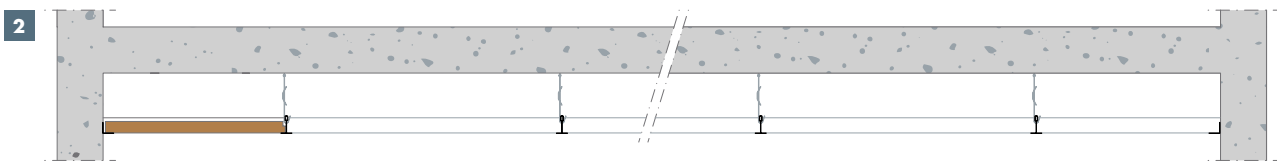

Optimale akoestiek

Voor optimale akoestische prestaties is het mogelijk om op de Heraklith® panelen, Knauf Insulation MW 35 Mineral Wool platen te leggen. Vraag onze customer service afdeling naar de mogelijkheden.

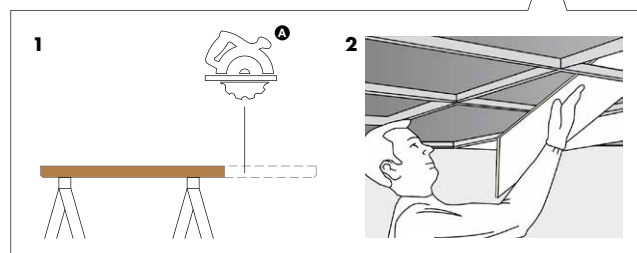
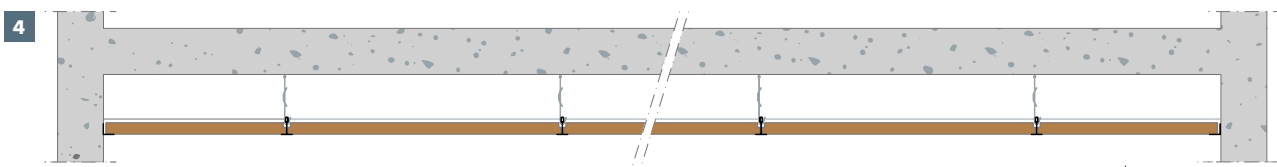

9 DOORVOEREN

Voor behoud van de geteste brandclassificatie en brandweerstand, is het essentieel dat alle doorvoeringen professioneel worden afgedicht. Denk hierbij o.a. aan de volgende situaties:

- Buisdoorvoeren van werktuigbouwkundige installaties
- Kabel- en kabelgoot doorvoeringen
- Losse gaten tussen de panelen

Informeer bij een erkend specialist naar de oplossingsmogelijkheden.

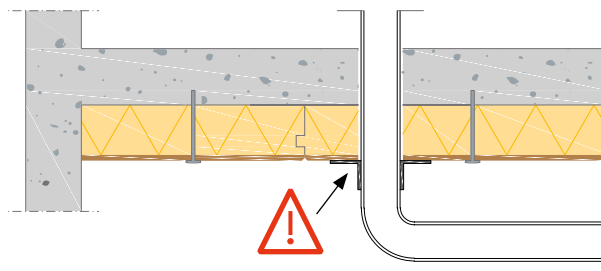

10 GEKLEURDE PANELEN

Elk Herakliith® paneel is uniek, waarbij de houtwol het paneel de typische open vezelstructuur geeft. In het bijzonder bij fabrieksmatige aangebrachte kleuren die een contrast vormen met de natuurlijke kleur van hout, zal de kleur van de houtwol onder bepaalde zichthoeken zichtbaar blijven. Dit is inherent aan het proces en dit natuurproduct. Een 100% dekkingsgraad kunnen wij dan ook niet garanderen.

Daarnaast is het praktisch onmogelijk om contrasterend gekleurde panelen zonder stof- of zaagschade te monteren. Wij adviseren dan ook altijd om gekleurde panelen na montage bij te werken of over te spuiten met water gedragen acrylaatverf. De kosten voor overspuiten van de panelen zijn voor uw eigen rekening.

Herakliith® plaatst, indien benodigd, tijdens het inpakken een beschermende folie tussen de panelen om de houtvezels tegen beschadiging te beschermen. Laat deze folie zo lang mogelijk tussen de panelen zitten om beschadiging van de vezels te voorkomen.

Let op!

Laat de beschermende folie zo lang mogelijk tussen de panelen zitten om beschadiging van het oppervlak te voorkomen.

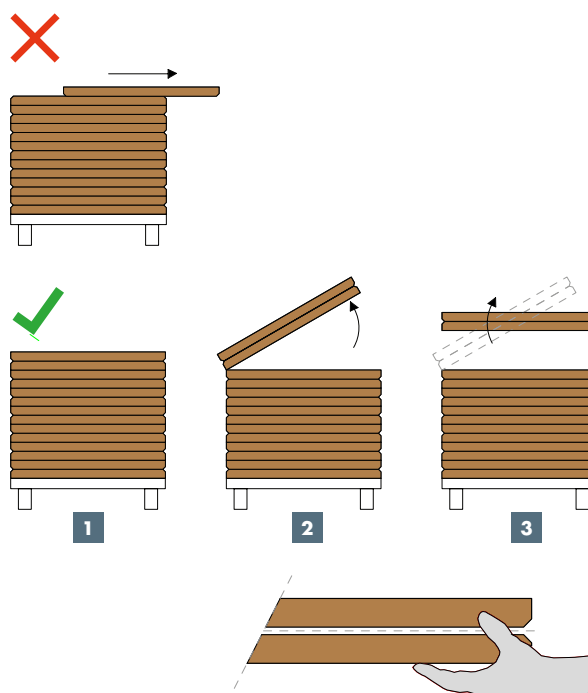

De volgende voorzorgsmaatregelen dienen in acht te worden genomen wanneer u gekleurde Herakliith® panelen gaat monteren:

- Verplaats altijd per twee panelen, met de zichtzijde op elkaar en houd de door ons aangebrachte beschermende folie ertussen, om beschadigingen te voorkomen.
- Neem de panelen met een kantelbeweging af van de pallet.
- Gebruik bij het monteren altijd schone en droge handschoenen. Vieze en/of transpirerende handen kunnen vlekken geven op de afwerklaag.
- Verwerk de panelen zo snel mogelijk na verplaatsing.

1.1 VOORWERPEN BEVESTIGEN AAN PANELEN

Lichte voorwerpen zoals lampen, uithangborden of rookmelders kunnen met metalen pluggen (gipskartonpluggen) aan de houtwol toplaag worden bevestigd. De maximale aanbevolen belasting is 1 kg per plug.

Let op!

Ventilatiekanalen, leidingen e.d. moeten met draadstangen of geschikte pluggen rechtstreeks aan het betonnen plafond of wand worden bevestigd.



12 VOORKOMEN VAN VOCHTPLEKKEN

Houtwolpanelen zijn vochtongevoelig, echter voor de in de fabriek van Knauf Insulation aangebrachte verflaag geldt dat bij contact met water de verflaag bruin kan verkleuren. Dit komt doordat in het ingedrongen water pigmenten uit het hout zijn opgelost die worden getransporteerd naar de zichtzijde. Hiervoor bestaan de volgende oplossingen:

- Water in de panelen voorkomen door goede detaillering, bescherming en verwerking volgens onze voorschriften.
- Platen na droging heel licht opschuren met fijn schuurpapier (korrel 80).
- Kleine vochtplekken kunt u licht bijspuiten met Herapaint in dezelfde RAL-kleur.
- Voor serieuze vochtplekken adviseren wij u om een isolerende laag (primer) aan te brengen en vervolgens de houtwolplaten over te schilderen.

13 REPAREREN WATERSCHADE

Wanneer Heraklith panelen zijn beschadigd door water kunnen er geelbruine vlekken ontstaan op de zichtzijde van de houtwollaag. Deze vlekken zijn niet weg te poetsen. Om te verwijderen zullen ze moeten worden overgespoten.

Voordat je gaat overschilderen is het belangrijkste dat eerst de eventuele lekkage wordt opgelost.

Het overschilderen dient in twee stappen plaats te vinden:

Stap 1: Spuit een isolerende muur/plafondverf op het paneel. Deze primer voorkomt dat vuil of vochtvlekken "doorbloeden" in de eindlaag

Stap 2: Spuit het paneel met een watergedragen muur/plafondverf over in de gewenste kleur.

14 ONDERHOUD / REINIGING

Houtwolpanelen zijn eenvoudig te reinigen met een zachte borstel of met luchtcompressie. Reinig de panelen nooit met water.

15 SPECIFIEKE KENNIS

Hoewel de houtwolpanelen van Knauf Insulation worden geleverd in combinatie met een uitvoerige verwerkingsinstructie, dient de verwerkende partij te beschikken over voldoende gespecialiseerde kennis over het verwerken van dergelijke producten om de verwerkingsinstructie ook op de juiste wijze te kunnen toepassen. Het op een correcte wijze verwerken van de houtwolpanelen is dan ook de volledige verantwoordelijkheid van de verwerkende partij en Knauf Insulation kan nimmer aansprakelijk worden gehouden voor een eventuele onjuiste verwerking. Neem bij twijfel altijd contact op met uw leverancier of raadpleeg voor nadere (product)informatie de website www.heraklith.nl.

16 OVERIGE INFORMATIE

Neem voor meer informatie en voorwaarden contact op met uw leverancier.

Indien u geen contact kunt krijgen met uw leverancier kunt u een e-mail sturen naar: customerservice@knaufinsulation.com

DISCLAIMER

Aan de samenstelling van deze verwerkingsrichtlijnen heeft Knauf Insulation de grootst mogelijke zorg besteed. Alle beschikbare informatie is zo nauwkeurig mogelijk verwerkt tot een leesbaar document. Neem bij twijfel of andere toepassingen dan omschreven in dit document contact op met onze afdeling Customer Service. Het is niet toegestaan informatie van Knauf Insulation bv te verspreiden of te verveelvoudigen zonder voorafgaande toestemming. U mag informatie wel afdrukken en/of downloaden voor eigen persoonlijk gebruik.



www.heraklith.nl

Knauf Insulation B.V.

Dakota 7
5126 RL Gilze

Tel: + 31 (0)162 - 42 12 45
e-mail: customerservice.nl@knaufinsulation.com

www.heraklith.nl

Heraklith® is een geregistreerd
handelsmerk van

KNAUFINSULATION