

# Ecophon Combison™ Uno A

Ecophon Combison™ Uno A heeft een zichtbaar ophangstelsel met demonteerbare panelen. Voor toepassing als geluidsabsorberend plafond en voor geluidsisolatie tussen ruimtes waarvan de scheidingswanden niet helemaal tot het bouwkundig plafond doorlopen. Ook geschikt voor verticale geluidsreductie.

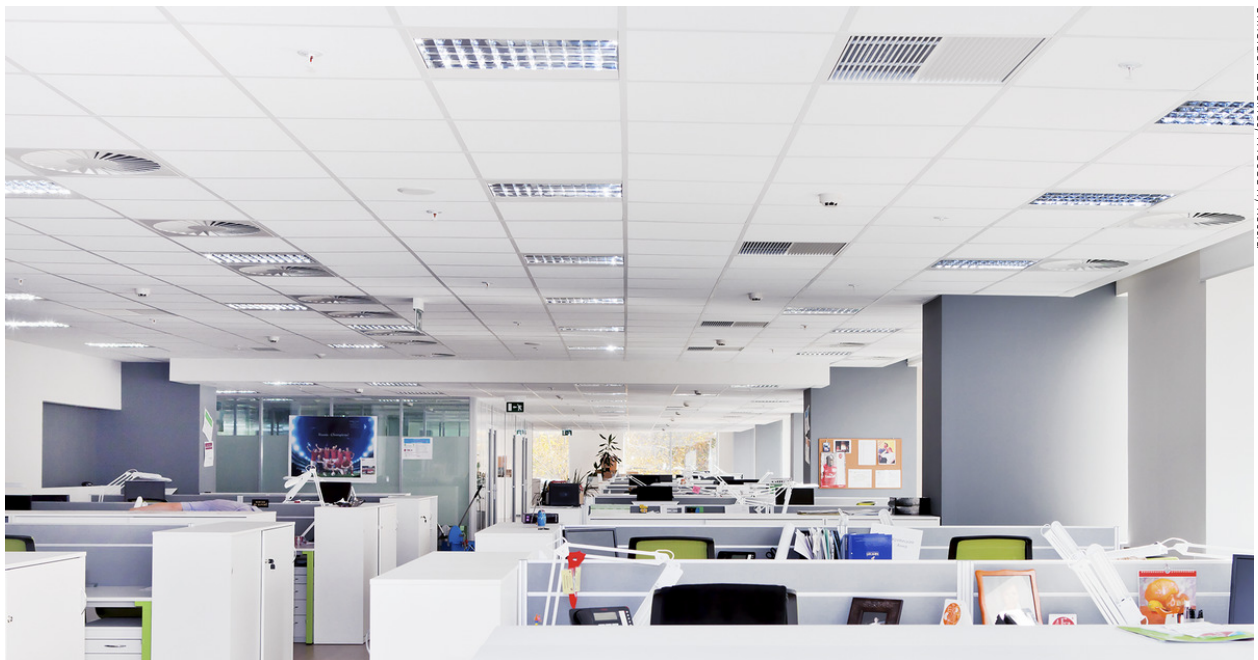

Shneider Electric, Moscow, Russia

## SYSTEEMASSORTIMENT

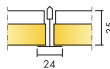

Afmeting, mm	600x600	1200x600
T24	•	•
Dikte (d)	35	35
Inst. schema	M188	M188

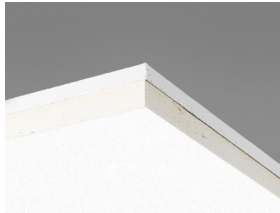

Combison Uno A paneel

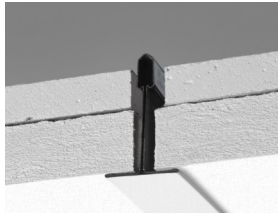

Doorsnede van Combison Uno A systeem

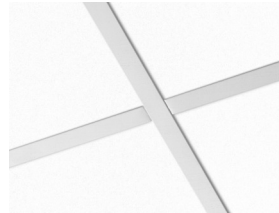

Combison Uno A systeem



## Akoestiek

### Geluidsabsorptie:

Testresultaten conform EN ISO 354.

Classificatie conform EN ISO 11654, en de eengetalswaarde voor Noise Reduction Coefficient, NRC, en Sound Absorption Average, SAA, conform ASTM C 423.

$\alpha_p$ , Praktische geluidsabsorptiecoëfficiënt

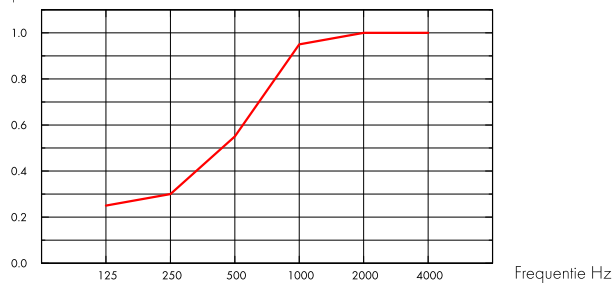

— Combison Uno A 35 mm, 200 mm o.d.s.

d mm	a.o.p. mm	$\alpha_p$ , Praktische geluidsabsorptiecoëfficiënt						$\alpha_w$	Geluids absorptie klasse
		125 Hz	250 Hz	500 Hz	1000 Hz	2000 Hz	4000 Hz		
35	200	0.25	0.30	0.55	0.95	1.00	1.00	0.55	D

d mm	a.o.p. mm	NRC	SAA
35	200	0.70	0.73

d mm	$D_{nfw}$ Weighted normalized flanking level difference, ISO 10848-2	$R_w$ Weighted sound reduction index, ISO 10140-2	CAC dB Ceiling Attenuation Class, ASTM 1414, ASTM E413
35	43	27	44



## Binnenlucht kwaliteit

Certificaat/ Label	
Franse VOC	A
Finse M1	•



## Circulariteit

Minimaal gehalte gerecycled materiaal	58%
Recycleerbaarheid	Volledig recyclebaar



## Brandveiligheid

Land	Standaard	Klasse
Europe	EN 13501-1	A2-s1,d0

De kern van glaswol van de panelen is getest en geclassificeerd als onbrandbaar volgens EN ISO 1182.



## Vochtbestendigheid

Getest voor Klasse A, relatieve luchtvochtigheid 70% en 25°C, volgens EN 13964:2014



## Visuele uitstraling

White Frost, benadert NCS kleurmonster S 0500-N, 85% lichtreflectie. Glans < 1.



## Reiniging

De panelen mogen dagelijks worden afgestoft en gestofzuigd en wekelijks met een vochtige doek worden gereinigd.



## Toegankelijkheid

De panelen zijn eenvoudig demonteerbaar. Minimum demontagehoogte conform installatieschema.



## Installatie

Montage conform installatieschema, installatiehandleiding en Drawing Aid. Voor informatie over de minimale afhanghoogte van het systeem, zie materiaalspecificatie.



## Systeemgewicht

Het gewicht van het plafondstelsel (inclusief ophangstelsel) is circa 13 kg/m<sup>2</sup>.



## Mechanische eigenschappen

Zie tabel voor Maximale belasting en Minimaal draagvermogen en Functionele eigenschappen, Mechanische eigenschappen op [www.ecophon.nl](http://www.ecophon.nl)



## CE

Ecophon plafondsystemen zijn CE gemarkeerd volgens de Europese geharmoniseerde norm EN13964:2014. Bouwmaterialen met CE markering worden ondersteund door een Declaration of Performance (DOP) die de gebruikers in staat stelt om de prestaties van beschikbare producten op de Europese markt te vergelijken.

## INSTALLATIESCHEMA (M188) VOOR ECOPHON COMBISON UNO A

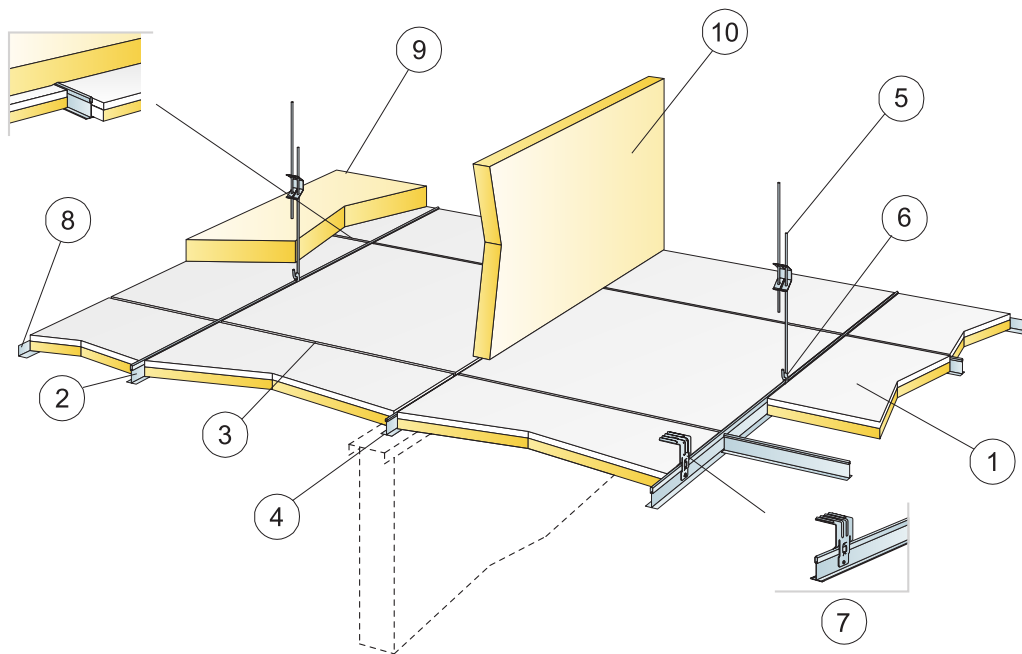

© Ecophon Group

### MATERIAALSPECIFICATIE (EXCLUSIEF AFVAL)

	Afmeting, mm	
	600x600	1200x600
1 Combison Uno A	2,8/m <sup>2</sup>	1,4/m <sup>2</sup>
2 Connect T24 Hoofdprofiel bevestigd h.o.h. 1200 (max. afstand tot de wand 300 mm)	0,9m/m <sup>2</sup>	0,9m/m <sup>2</sup>
3 Connect T24 Dwarsprofiel, L=1200 mm, bevestigd h.o.h. 600 mm	1,7m/m <sup>2</sup>	1,7m/m <sup>2</sup>
4 Connect Dwarsprofiel L=600 mm	0,9m/m <sup>2</sup>	-
5 Connect Snelhanger, bevestigd h.o.h. 1200 mm (max. afstand tot de wand 600 mm)	0,7/m <sup>2</sup>	0,7/m <sup>2</sup>
6 Connect Hanger Clip (niet geschikt voor zwembaden)	0,7/m <sup>2</sup>	0,7/m <sup>2</sup>
7 Voor directe installatie: Connect Ophangbeugel bevestigd h.o.h. 1200 mm	0,7/m <sup>2</sup>	0,7/m <sup>2</sup>
8 Connect Hoekprofiel, bevestigd h.o.h. 200 mm	Zoals vereist	
9 Combison XR (indien vereist)	Zoals vereist	
10 Combison Barrier (indien vereist)	Zoals vereist	
Δ Min. totaalhoogte tot onderkant plafond: met snelhanger: 100 mm, met ophangbeugel 50 mm	-	-
δ Min. hoogte voor demontage: 200 mm	-	-

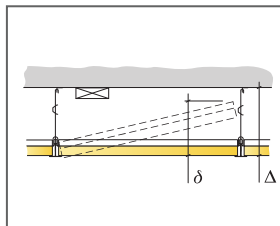

Zie materiaalspecificatie

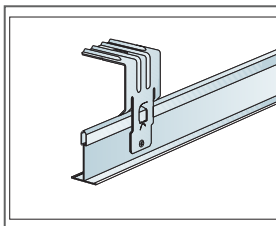

Ophangbeugel wordt gefixeerd met popnagel of schroef

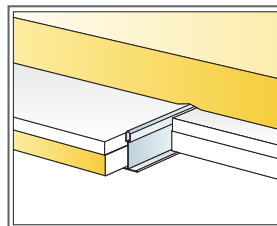

Extra Absorber bovenop het plafondsysteem

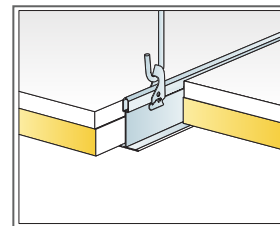

Extra Absorber bovenop het plafondsysteem