

TRANSPORT EN OPSLAG

- Om doorbuigen te voorkomen dienen de platen horizontaal te worden opgeslagen op pallets of balkjes van gelijke dikte, in een droge en goed geventileerde ruimte.
- Bij stapelen van het plaatmateriaal dienen de balkjes recht onder elkaar te liggen met een maximale hart-op-hart-afstand van 500 mm (zie figuur 1).

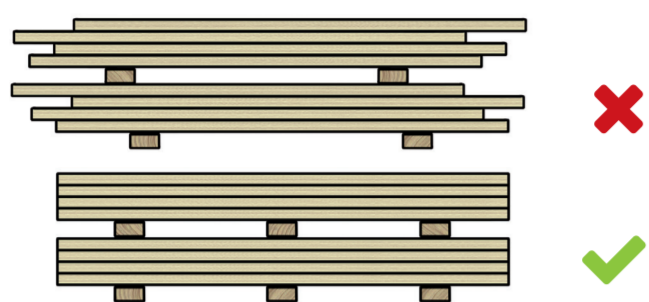

Figuur 1

- Schuif gecoate platen bij het oppakken niet over elkaar.
- Leg het plaatmateriaal onder een zeil dat goed ventileert.

MONTAGE, VENTILATIE EN DILATATIE

- Bij buitengebruik wordt plaatmateriaal blootgesteld aan wind, regen en zonlicht. Voor toepassing van plaatmateriaal aan de gevel gelden daarom aanvullende richtlijnen:
- Maak een regelwerk achter de platen zodat voldoende ruimte ontstaat voor ventilatie.
- Breng regelwerk verticaal aan; gebruik wanneer dit niet kan een dubbel regelwerk van verticaal achterhout met daarop horizontaal regelwerk.
- Gebruik bij houten regelwerk hout met duurzaamheidsklasse 1 of 2, of anders verduurzaamd hout.

- Houd bij het regelwerk een maximale hart-op-hart-afstand van 400 mm aan bij een plaatdikte tot 12 mm en maximaal 600 mm bij een plaatdikte vanaf 12 mm.
- Zorg daarnaast voor voldoende ventilatie aan boven- én onderzijde van het geveldeel (zie figuur 2).

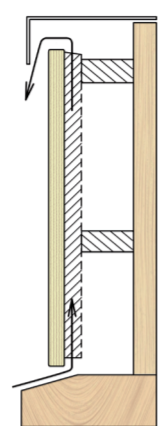

Figuur 2

- Plaatmateriaal dat onderdeel uitmaakt van het gevelement, moet in het geheel voldoen aan de KVT'95 uitgegeven door de Nederlandse Bond van Timmerfabrikanten.
- Voor periodiek onderhoud en werking van de platen dienen de randen rondom 10 mm vrij te worden gehouden. Dit geldt ook voor de aansluiting met andere bouwdeelen, bijvoorbeeld kozijnen.
- Verbind panelen niet in verstek. Figuur 3 toont een correcte hoekoplossing met de juiste tussenruimte.

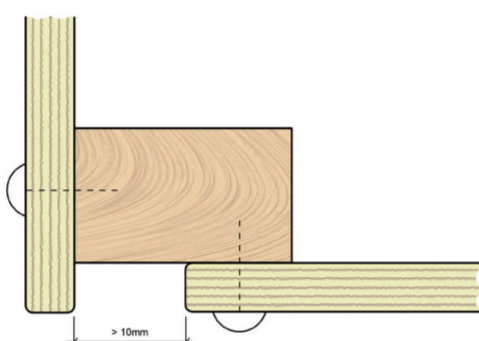

Figuur 3

ZAGEN

- Handzaag: gebruik een scherp, fijngetand zaagblad met minimaal zeven tanden per 25 mm.
- Cirkelzaag: gebruik een scherp, fijngetand hardmetalen zaagblad, laat de zaagtanden 10 à 15 mm door het plaatoppervlak steken.
- Bij decoratieve, voorbehandelde of Paint-platen wordt gebruik van een voorritser aanbevolen.
- Zet de plaat tijdens het zagen goed vast omdat slechte ondersteuning de kans op een slechte zaagsnede vergroot.

RANDAFWERKING

- Om een optimale hechting en gelijke laagdikte van het verfsysteem te verkrijgen dienen de randen te worden afgerond met een minimale radius van 3 mm (zie figuur 4).

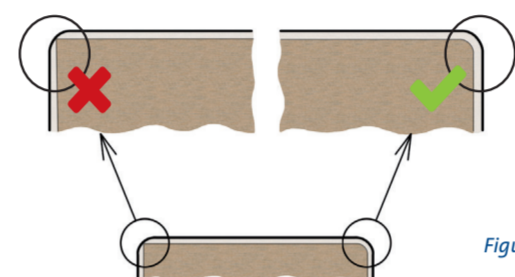

Figuur 4

- Schuin plaatranden aan de onderkant af zodat vocht wordt weggevoerd en niet in de verbinding kruipt (zie figuur 5).

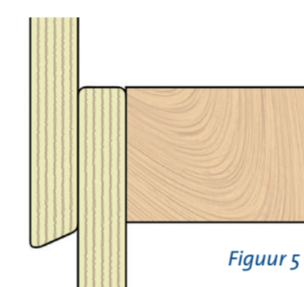

Figuur 5

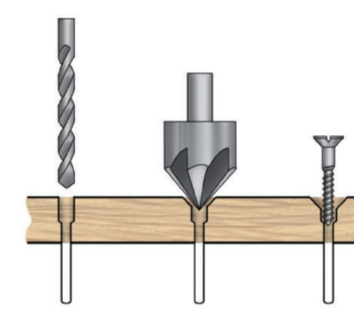

Figuur 6

- Schroefgaten in de plaat dienen te worden voorgeboord, waarbij de diameter van de boor gelijk dient te zijn aan de steel van de schroef. Gebruik vervolgens een verzink- of soevereinboor om de schroefkop te verzinken (zie figuur 6).
- Het plaat oppervlak en randen dienen licht te worden opgeschuurd en ontvet voordat de plaat kan worden geseald.
- Vul eventuele gaatjes ('gaps') in de randen direct met een niet krimpand, overschilderbaar vulmiddel (Repare Care Dry Flex o.g. zie figuur 7).
- Behandel randen twee keer met (Jongeneel Randsealer o.g. zie figuur 8).
- Gebruik bij montage van plaatmateriaal in een vochtige of buiten omgeving altijd RVS schroeven met een lengte van 2,5 x de plaatdikte.
- Voor de afwerking van KOMO- gecertificeerde toepassingen gelden de richtlijnen in de SKH publicaties 07-01 en 04-01.
- Laat uw verfleverancier u adviseren over de keuze van het juiste verfsysteem en de verwerking hiervan.



Figuur 7

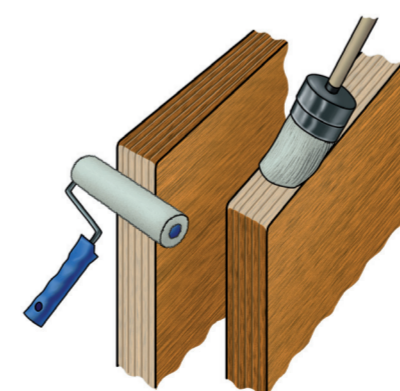

Figuur 8

SPECIALS

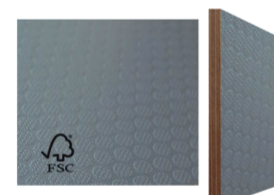

Art.nr. C2326*

BERKEN ANTISLIP

Grondstof / houtsoort	Berken
Gewicht 18 mm (kg/m ²)	+/- 11,34
Productcertificaten	CE2+
CUR	Interieur
Afwerking oppervlak	220 gr Fenolcoating
Rand afwerking	Rechte kanten

Maatvoering	Ook in handzaam en grote maten leverbaar
Dikte (mm)	9 t/m 27
Specials leverbaar	In diverse kwaliteiten en profielen leverbaar



Art.nr. C7050*

FIBO

Grondstof / houtsoort	Berken
Gewicht 18 mm (kg/m ²)	+/- 6,78
Productcertificaten	CE4, Garantie 15 jaar
CUR	Interieur, ook in vochtige omgeving
Afwerking oppervlak	HPL top laag en backing met gefreesd tegelmotief
Rand afwerking	TG2

Maatvoering	Ook in grote maten leverbaar
Dikte (mm)	12
Specials leverbaar	In 150 decors leverbaar



Art.nr. C4561*

WALLS2PAINT

Grondstof / houtsoort	Spaanplaat P4
Gewicht 18 mm (kg/m ²)	+/- 8,58
Productcertificaten	CE4
CUR	Interieur
Afwerking oppervlak	Dampdichte overschilderbare folie
Rand afwerking	TG2

Maatvoering	Ook in grote maten leverbaar
Dikte (mm)	12
Specials leverbaar	In verschillende decors leverbaar



Art.nr. C4560*

AMBIWALLS

Grondstof / houtsoort	Spaanplaat P4
Gewicht 18 mm (kg/m ²)	+/- 8,04
Productcertificaten	CE4
CUR	Interieur
Afwerking oppervlak	Vinyl behang of PPL Decorfolie
Rand afwerking	TG2

Maatvoering	Ook in grote maten leverbaar
Dikte (mm)	12
Specials leverbaar	In verschillende decors leverbaar

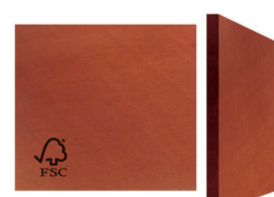

Art.nr. C1947*

BERKEN GEKLEURD

Grondstof / houtsoort	Berken
Gewicht 18 mm (kg/m ²)	+/- 11,34
Productcertificaten	CE2+
CUR	Interieur
Afwerking oppervlak	240 gr Fenolcoating
Rand afwerking	Rechte kanten

Maatvoering	Ook in handzaam en grote maten leverbaar
Dikte (mm)	9 t/m 18
Specials leverbaar	In diverse kleuren leverbaar



Art.nr. C1741*

BERKEN HPL

Grondstof / houtsoort	Berken
Gewicht 18 mm (kg/m ²)	+/- 11,34
Productcertificaten	CE4
CUR	Interieur
Afwerking oppervlak	0,8 mm HPL
Rand afwerking	Rechte kanten

Maatvoering	Ook in handzaam en grote maten leverbaar
Dikte (mm)	10 t/m 19
Specials leverbaar	In diverse kleuren leverbaar



Art.nr. C3190*

MDF GEKLEURD

Grondstof / houtsoort	MDF
Gewicht 18 mm (kg/m ²)	+/- 14,22
Productcertificaten	CE4
CUR	Interieur
Afwerking oppervlak	
Rand afwerking	Rechte kanten

Maatvoering	Ook in grote maten leverbaar
Dikte (mm)	8, 19
Specials leverbaar	In verschillende kleuren leverbaar



Art.nr. C7030*

KRONSPAN DECORSPAANPLAAT

Grondstof / houtsoort	Spaanplaat P2
Gewicht 18 mm (kg/m ²)	+/- 12,06
Productcertificaten	CE4
CUR	Interieur
Afwerking oppervlak	Vinyl behang of PPL Decorfolie
Rand afwerking	Rechte kanten

Maatvoering	Ook in grote maten leverbaar
Dikte (mm)	18
Specials leverbaar	In 7 verschillende decors leverbaar



jongeneel

PLAATWIJZER

VOOR PLAATMATERIAAL GA JE NAAR JONGENEEL

- Het grootste assortiment op voorraad
- Alle bewerkingen mogelijk
- Specialistische kennis en advies op maat

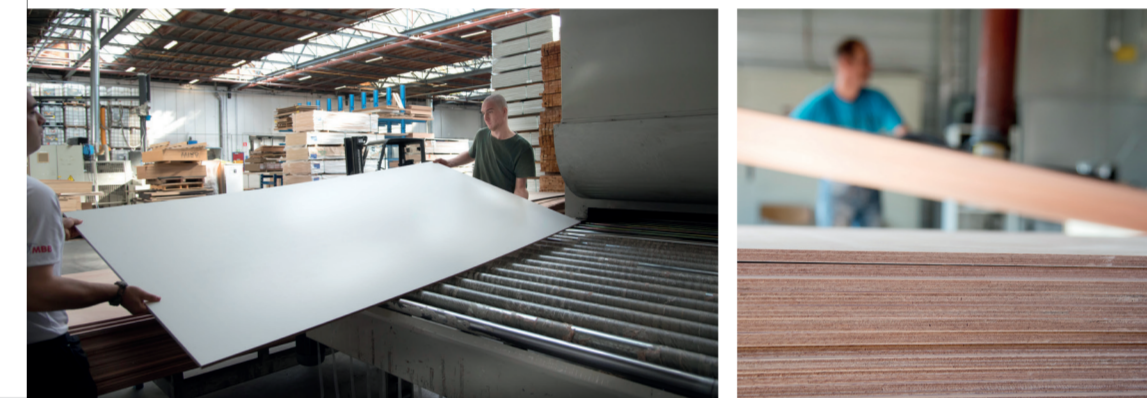

VOOR PLAATMATERIAAL GA JE NAAR JONGENEEL

ALTIJD OP VOORRAAD

Bij Jongeneel vind je praktisch alle soorten plaatmateriaal. Het meeste daarvan hebben we gewoon altijd op voorraad. Met 42 vestigingen zitten we altijd wel bij je in de buurt, waardoor je het juiste plaatmateriaal binnen handbereik hebt. Het juiste... dat is belangrijk om te weten. Je kunt namelijk niet zomaar elke type plaatmateriaal voor elke klus gebruiken. Daarover gaat deze folder.

HET ASSORTIMENT LOGISCH VOOR JE OPGEDEELD

Voor welke toepassing gebruik je welk plaatmateriaal? Al ons plaatmateriaal is ingedeeld in 4 hoofdcategorieën. Per categorie zie je welke plaatmaterialen eronder vallen en wat hun specifieke toepassing is. Plús de CE-markering, duurzaamheidskeurmerken en bijvoorbeeld het gewicht.

PERFECTE KLUS, TEVREDEN KLANT

Met plaatmateriaal behaal je een prachtig eindresultaat en een optimaal rendement van je klus met een tevreden klant als logisch gevolg. Maak daarbij gebruik van de handige richtlijnen die in deze plaatwijzer zijn gegeven en de aanvullende voorschriften zoals KVT'95, BRL o801 en BRL o814.

ALTIJD HANDIG!

Vouw open en bevestig de poster aan de wand. Zo zie je altijd in een oogopslag welk plaatmateriaal je nodig hebt.



Scan de QR-code en bekijk de instructievideo over ventileren & dilateren.

jongeneel
HOUT, PLAAT & BOUWMATERIALEN

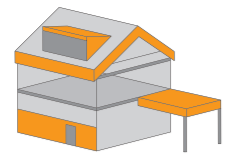

PLATEN VOOR EXTERIEURE TOEPASSING

Constructief: dakkapel, carport, wanden/dak buiten, gevel.
Niet-constructief: dakoverstek, boeiboorden, dakwangen, paneelvulling, topgevel.

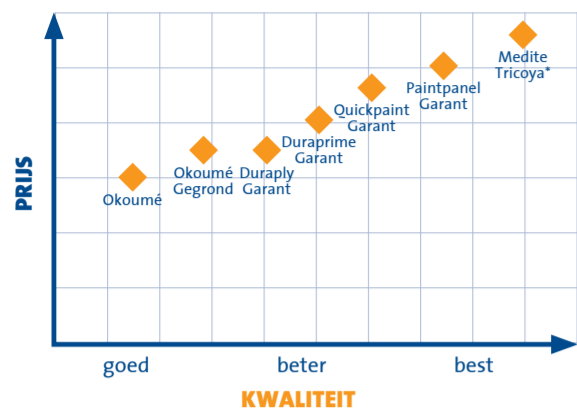

Art.nr. C1001*



Art.nr. C1063* en Art.nr. C1064*



Art.nr. C1950*



Art.nr. C1951*



Art.nr. C1450*



Art.nr. C1429*



Art.nr. C3147*

	OKOUMÉ	OKOUMÉ GEGROND	DURAPLY GARANT	DURAPRIME GARANT	QUICKPAINT GARANT	PAINTPANEL GARANT	MEDITE TRICOYA
Grondstof / houtsoort	Okoumé	Okoumé	Populieren verduurzaamd	Populieren verduurzaamd	Hardhout	Okoume	MDF geacetyleerd
Gewicht 18 mm (kg/m²)	+/- 8,1	+/- 8,1	+/- 7,8	+/- 8,1	+/- 13,5	+/- 8,1	+/- 12,6
Productcertificaten	CE2+, KOMO, Garantie (optioneel)	CE2+, KOMO, Garantie (optioneel)	CE2+, Garantie 15 jaar	CE2+, Garantie 15 jaar	CE2+, Garantie 15 jaar	CE2+, KOMO, Garantie 15 jaar	CE4, Garantie 50 jaar
Toepassingsgebied	Exterieur, constructief	Exterieur, constructief	Exterieur, constructief	Exterieur, constructief	Exterieur, constructief	Exterieur, constructief	Exterieur, niet constructief
Afwerking oppervlak	Onbehandeld	Met grondverf	Onbehandeld	Met grondverf	Met overschilderbare film	Met overschilderbare film	Onbehandeld
Kwaliteit dekfiner	B/BB	BB/BB	BB/BB	BB/BB	BB/BB	BB/BB	BB/BB
Maatvoering	Ook in grote maten leverbaar	Ook in grote maten leverbaar	Ook in grote maten leverbaar	Ook in grote maten leverbaar		Ook in grote maten leverbaar	Ook in grote maten leverbaar
Dikte (mm)	4 t/m 40	10 t/m 40	10 t/m 18	10 t/m 18	10 t/m 18	10 t/m 18	6 t/m 18
Specials leverbaar	Brandvertragend Okoumé is ook op aanvraag leverbaar						
Verwerking							
Afwerking							
Onderhoud							
Garantie							
Levensduur							

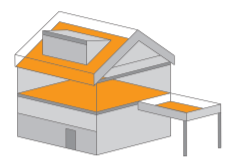

PLATEN VOOR INTERIEUR CONSTRUCTIEVE TOEPASSINGEN

Dakbeslot, dragende vloeren, beschut buiten.

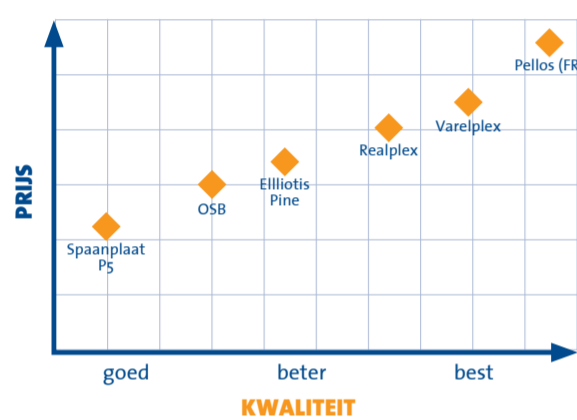

Art.nr. C3015*



Art.nr. C3221*



Art.nr. C1323*



Art.nr. C1337*



Art.nr. C1339*

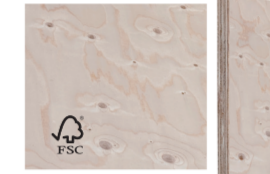

Art.nr. C1380*

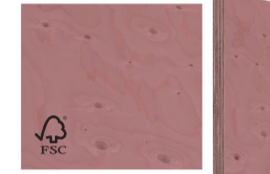

Art.nr. C1371*

	SPAANPLAAT P5	OSB-3	ELLIOTTIS PINE	REALPLEX	VAREPLEX	PELLOS	PELLOS FR
Grondstof / houtsoort	Naaldhout	Naaldhout	Elliottis Pine	Radiata Pine	Radiata Pine	Fins Vuren	Fins Vuren
Gewicht 18 mm (kg/m²)	+/- 12,96	+/- 11,7	+/- 9,54	+/- 9,27	+/- 9,27	+/- 8,28	+/- 8,28
Productcertificaten	CE2+, KOMO	CE2+, KOMO	CE2+, CE4 (alleen rechte kanten)	CE2+	CE2+	CE2+, KOMO	CE2+ KOMO
Toepassingsgebied	Interieur constructief, beperkte periode bij hoge luchtvochtigheid	Interieur constructief, exterieur beschut	Interieur constructief, exterieur beschut	Interieur constructief, exterieur beschut	Interieur constructief, exterieur beschut	Interieur constructief, exterieur beschut	Interieur constructief
Kwaliteit oppervlak	Ongeschuurd	Ongeschuurd	CP/C	CP/C	MU	G/III	G/III Brandvertragend behandeld B-S1, Do
Maatvoering	Ook in handzaam formaat leverbaar	Ook in handzaam formaat leverbaar	Ook in handzaam formaat leverbaar	Ook in handzaam formaat leverbaar	Ook in handzaam formaat leverbaar	Ook in handzaam formaat leverbaar	Ook in handzaam formaat leverbaar
Randafwerking	Rechte kanten, TG2, TG4	Rechte kanten, TG2, TG4	Rechte kanten, TG2	TG2, TG4	Rechte kanten, TG2	Rechte kanten, TG2, TG4	TG2
Dikte (mm)	12 t/m 18	9 t/m 18	9 t/m 18	18	9 t/m 18	9 t/m 21	18
Specials leverbaar							
Verwerking							
Kwaliteit oppervlak							
Sterkteklasse							

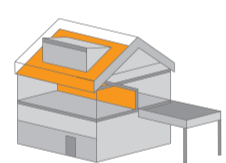

PLATEN VOOR INTERIEUR NIET CONSTRUCTIEVE TOEPASSINGEN

Binnenwanden, aftimmering binnen, koven, dakraaftimmering.

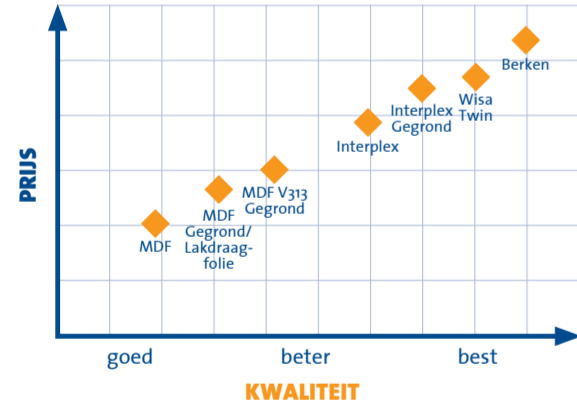

Art.nr. C3102*



Art.nr. C3164* en Art.nr. C3165*



Art.nr. C3149*



Art.nr. C1954*

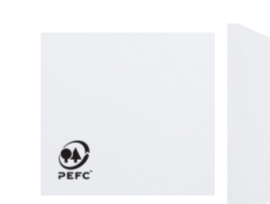

Art.nr. C1957*



Art.nr. C1714*



Art.nr. C1732* en Art.nr. C1738*

	MDF	MDF GEGROND / LAKDRAAGFOLIE	MDF V313 GEGROND	INTERPLEX	INTERPLEX GEGROND	WISA TWIN	BERKEN
Grondstof / houtsoort	Naaldhout	Naaldhout	Naaldhout	Populieren	Populieren	Berken / Vuren	Berken
Gewicht 18 mm (kg/m²)	+/- 11,7	+/- 11,7	+/- 12,96	+/- 7,2	+/- 7,2	8,8 +/-	+/- 12,06
Productcertificaten	CE4	CE4	CE4	CE4	CE4	CE2+	CE2+
Toepassingsgebied	Interieur	Interieur	Interieur	Interieur	Interieur	Exterieur	Interieur niet constructief, exterieur beschut
Kwaliteit oppervlak	Geschuurd	Grondverf / lakdraagfolie	Met grondverf	B/BB	Met grondverf	BB/WG	B/BB, BB/BB, CP/ CP
Maatvoering	Ook in grote maten leverbaar	Ook in grote formaten leverbaar	Ook in grote formaten leverbaar	Ook in grote maten verkrijgbaar	Ook in grote maten verkrijgbaar	Ook in grote maten verkrijgbaar	Ook in grote formaten leverbaar
Dikte (mm)	6 t/m 38	9 t/m 38	9 t/m 22	9 t/m 18	9 t/m 18	18	4 t/m 21
Specials leverbaar	Brandvertragend MDF is ook op aanvraag leverbaar						Brandvertragend Berken is ook op aanvraag leverbaar
Verwerking							
Afwerking oppervlak							
Onderhoud							
Gewicht							
Bewerkbaarheid							

PLATEN VOOR BETON TOEPASSINGEN

Betonnen funderingen, wanden, vloeren, kolommen, infra werken

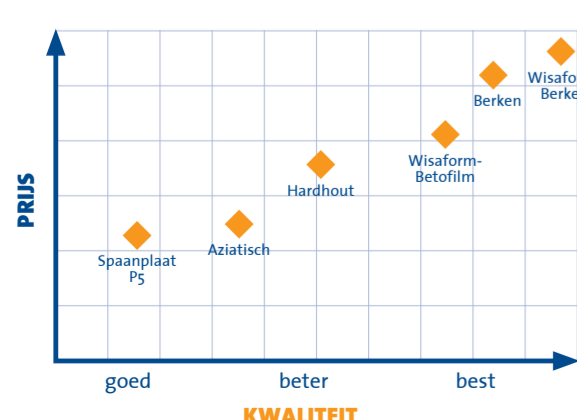

Art.nr. C3012*



Art.nr. C2103*



Art.nr. C2102*



Art.nr. C2045*

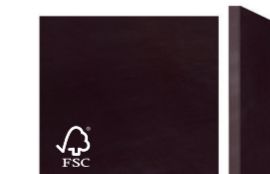

Art.nr. C2061*



Art.nr. C2046*

	SPAANPLAAT P5	AZIATISCH	HARDHOUT	WISAFORM - BETOFILM	BERKEN	WISAFORM - BERKEN
Grondstof / houtsoort	Naaldhout	Populieren	Berken	Berken / Vuren	Berken	Berken
Gewicht 18 mm (kg/m²)	+/- 12,96	+/- 8,64	+/- 10,8	+/- 10,17	+/- 12,06	12,06
Productcertificaten	CE2+	CE4	CE2+	CE2+	CE2+	CE2+
CUR/ afwerkingsklasse	Klasse C	Klasse C	Klasse A	Klasse A	Klasse B1	Klasse B1
Kwaliteit oppervlak	Ongeschuurd	120 gr Fenolfilm	120 gr fenolfilm	120 gr fenolfilm	120 gr fenolfilm	120 gr fenolfilm
Repetitiefactor	1-3 maal	2-5 maal	10-15 maal	10-15 maal wand / 5 maal vloer	15-25 maal	15-25 maal
Maatvoering	Ook in grote maten leverbaar		Ook in grote maten verkrijgbaar	Ook in grote maten verkrijgbaar	Ook in grote maten verkrijgbaar	Ook in grote maten verkrijgbaar
Dikte (mm)	18	18	9 t/m 18	18	9 t/m 21	18
Specials leverbaar					Gekleurd en geprofileerd berken zijn ook op aanvraag leverbaar	
Verwerking						
Repetitiefactor						
Betonoppervlak						

